



 www.kukirin.net

 service@kukirin.net

KUKirin C1 Pro

OPERATION MANUAL



www.kukirin.net

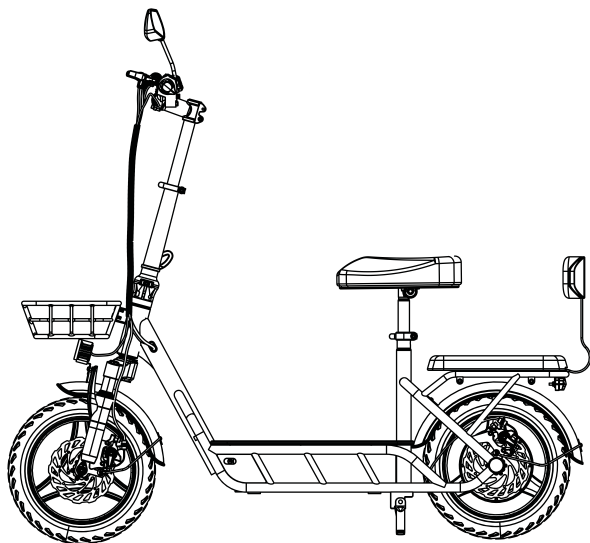

Wszystkie zdjęcia w niniejszej instrukcji mają charakter poglądowy, należy odnieść się do rzeczywistego produktu.

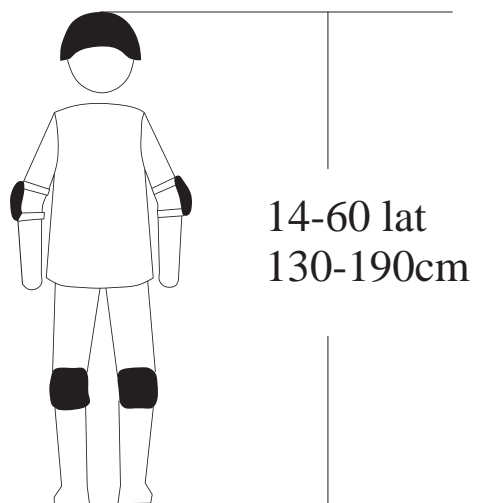

! Należy nosić kask, nakolanniki, ochraniacze na łokcie i nadgarstki oraz inny sprzęt ochronny podczas jazdy na hulajnodze, aby zmniejszyć ryzyko obrażeń.

Spis treści

| | | |
|----------------------|------------------------------|----------------------|
| 1.Przestrogi | 2.Ostrzeżenie | 3.Schemat |
| 4.Lista parametrów | 5.Lista rzeczy do spakowania | 6.Instrukcja montażu |
| 7.Instrukcja obsługi | 8.Usuwanie usterek | 9.Ładowanie |
| 10.Konserwacja | 11.Opis gwarancji | 12.Karta gwarancyjna |

1.Przestrogi

- !** Ważny jest, aby pełni zrozumieć swoją nową hulajnogę elektryczną. Tak robisz, aby uzyskać najlepsze osiągi, komfort, zabawę i bezpieczeństwo podczas jazdy. Pierwszą rzeczą, którą należy zrobić, aby zrozumieć swoją nową hulajnogę i prawidłowo ją obsługiwać, jest uważne przeczytanie instrukcji obsługi.
- !** Pierwsza jazda musi w sposób bezpieczny i kontrolowany, to jest ważny, np. trzymać się z dala od samochodów, przeszkód i innych motocyklistów; nie jeździć po autostradach, drogach publicznych; nie możesz jeździć w przeciwnym kierunku; unikać jazdy w deszczu, zwalniać i omijać podmokłe drogi itp.
- !** Hulajnogi są formą transportu, która niesie ze sobą pewien poziom ryzyka. Podczas jazdy, nie należy korzystać z telefonu komórkowego ani słuchawek. Konieczne jest poznanie przepisów ruchu drogowego dotyczących jazdy na hulajnodze elektrycznej na lokalnych drogach publicznych i kiedy jeździsz, możesz przestrzegać przepisy za każdym razem. Aby zapewnić bezpieczeństwo, proszę założyć odpowiedni kask przed wejściem na hulajnogę. W celu zapewnienia lepszej ochrony, zaleca się stosowanie sprzętu ochronnego, takiego jak ochraniacze na łokcie i kolana.
- !** Hulajnogi elektryczne są dostarczane bez podstawowego obowiązkowego wyposażenia, a sytuacja może się różnić w zależności od miejsca. W związku z tym, jeśli użytkownik chce korzystać z hulajnogi elektrycznej, to należy koniecznie wyposażyć w podstawowe obowiązkowe wyposażenie zgodnie z odpowiednimi przepisami i regulacjami.
- !** Ten produkt jest przeznaczony do użytku osobistego. Nie należy używać go do celów komercyjnych lub innych. Niniejszą instrukcję należy przechowywać w bezpiecznym miejscu, aby sprawdzić.

2. Ostrzeżenie

Przed jazdą należy sprawdzić ciśnienie opon, czy kierownica jest prawidłowo zamontowana i dokręcona. Upewnij się, że akumulator jest w pełni naładowana. Jeśli akumulator rozładuje się podczas jazdy, należy jechać powoli i równomiernie, a następnie jak najszybciej go naładować.

Należy sprawdzić ładowarkę, kabel i wtyczkę przed każdym ładowaniem. Nie używaj ładowarki, jeśli jest w jakikolwiek sposób uszkodzona.

Podczas hamowania na mokrej nawierzchni, droga hamowania jest zwykle dłuższa niż na suchej. Dlatego należy wcześniej hamować, aby zatrzymać się bezpiecznie.

Staraj się nie używać podczas deszczu, burzy lub śniegu. Jeśli elementy elektryczne (jednostka sterująca, silnik i akumulator) zostaną zamoczone lub zanurzone w wodzie, spowoduje to nieodwracalne uszkodzenia, a nawet doprowadzi do wybuchu akumulatora.

Ten produkt może być używany tylko przez jedną osobę dorosłą. Nie należy przewozić dodatkowych pasażerów. Nie jeździć, jeśli źle się czujesz lub jesteś pod wpływem alkoholu lub narkotyków.

Ta hulajnoga nie jest zabawką. Jak w przypadku każdego innego, istnieje możliwość upadku, kolizji lub innych niebezpiecznych sytuacji. Nie należy oferować hulajnogi osobom, które nie wiedzą, jak prawidłowo z niego korzystać. Jeśli zezwalasz innym osobom na jazdę na hulajnodze, Twoim obowiązkiem jest upewnienie się, że wszyscy użytkownicy zapoznali się ze wszystkimi ostrzeżeniami, przestrożkami, instrukcjami i środkami ostrożności. Ważne jest również, aby upewnić się, że są w stanie bezpiecznie i odpowiedzialnie korzystać z produktu oraz chronić siebie i innych przed szkodami.

Hulajnogi elektryczne należy trzymać z dala od łatwopalnych przedmiotów i otwartego ognia.

3. Schemat

Uwaga: Poziom hałas całego hulajnogi jest niższy niż 70 dB.

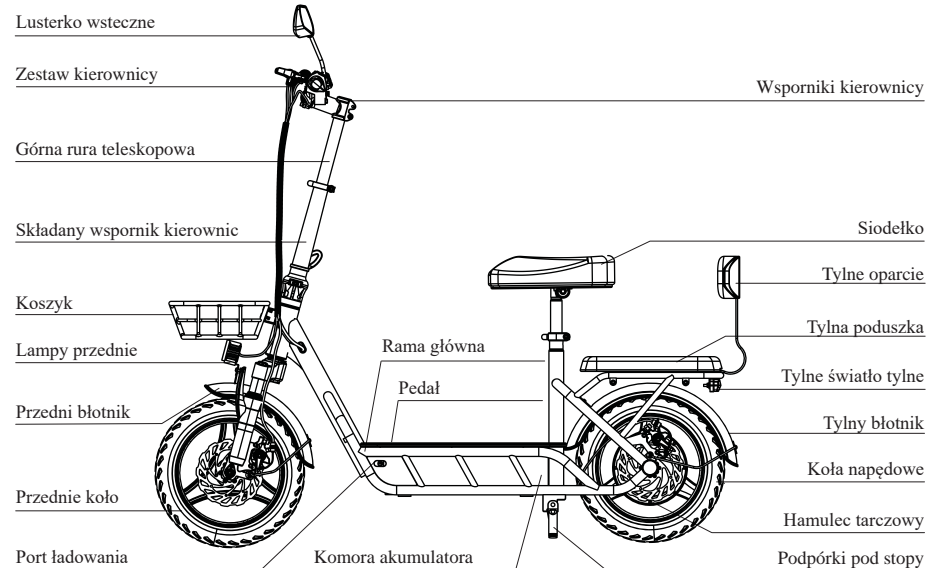

4. Lista parametrów

| Nazwa przedmiotu | KUKIRIN C1 Pro | |
|-----------------------|-------------------------|--|
| Wielkość | Rozmiar po złożeniu | 1455*650*400mm |
| | Rozmiar po rozłożeniu | 1455*635*1100mm |
| Główne parametry | Prędkość maksymalna | ≤ 45 km/h |
| | Średni zakres prędkości | ≤ 100 km |
| | Maksymalne nachylenie | ≤ 18° |
| | Opony | 14-calowe opony terenowe |
| | Pochłanianie wstrząsów | System amortyzacji sprężyny przedniego widelca |
| | Hydroizolacja | IP54 |
| | Hamulec | Przednie i tylne hamulce tarczowe |
| | Wyświetlana zawartość | Prędkość, przebieg, akumulator, reflektory itp. |
| Dane akumulatora | Napięcie wejściowe | 100~240V/50~60Hz |
| | Napięcie/Pojemność | 48V/26A |
| | Czas ładowania | Ładowarka 54.6V/3A, czas ładowania około 9 godzin. |
| Maksymalne obciążenie | Maksymalne obciążenie | 120 kg |
| Ciężary | Waga netto | Okolo 32.5 kg |

5. Lista rzeczy do spakowania



1. Instrukcja obsługi*1

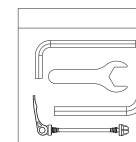

2. Zestawy narzędzi i akcesoria do śrub

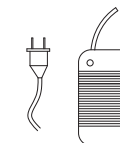

3. Ładowarka*1



4. Inne akcesoria

⚠ Proszę o dokładne sprawdzenie, czy nie został on zgubiony lub uszkodzony. Jeśli tak, można kontaktować się z nami.

6. Instrukcja montażu



Rozpakowywanie i montaż

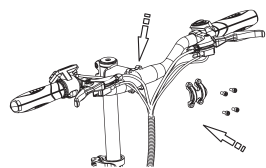

1. Zamontować rurę uchwyty i dokręcić śruby.

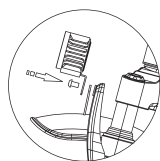

2. Montaż reflektora skrzydłowego, zwrócić uwagę na kolejność, śruby.

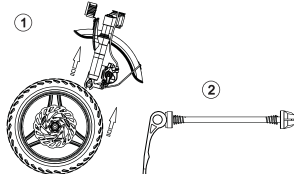

3. Założyć przednie koło i zwrócić uwagę na kierunek hamulca tarczowego.

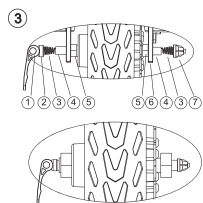

4. Ułożyć wałek szybkozamykacza w odpowiedniej kolejności, zamocować go, a na koniec zablokować uchwyt.

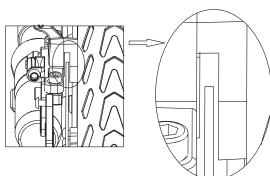
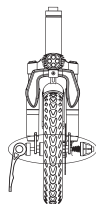

5. Tarcze hamulca tarczowego powinny pozostawić pewną odległość z obu stron.

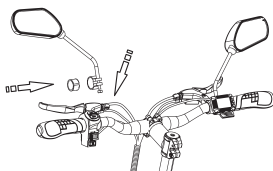

6. Zamontować lusterko wsteczne.

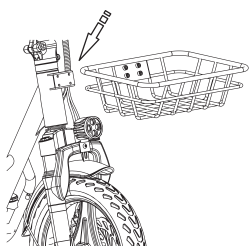

7. zamontować przedni kosz.

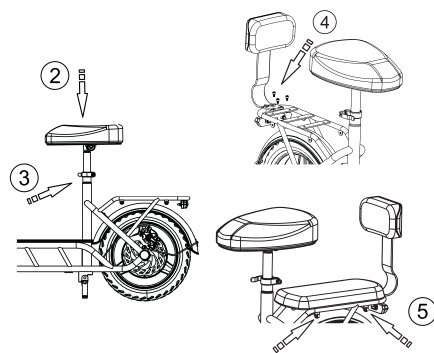
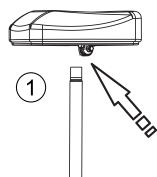

8. ① Zamontować siedzisko, ② włożyć siedzisko do wspornika, ③ zablokować zatrzask; ④ zainstalować oparcie, ⑤ zamontować tylną poduszkę.

Składanie i rozkładanie

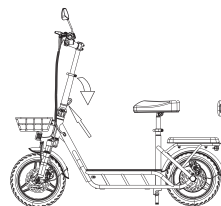

1. Ustaw pion w najniższej pozycji i otwórz składany zatrzask.

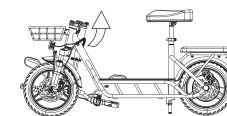

2. Złóż przednią część, rozłóż ją, a następnie pociągnij do góry i zablokuj składany zatrzask.

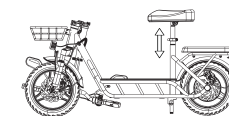

3. Dostosuj wysokość siedziska do różnych potrzeb.

7. Instrukcja obsługi

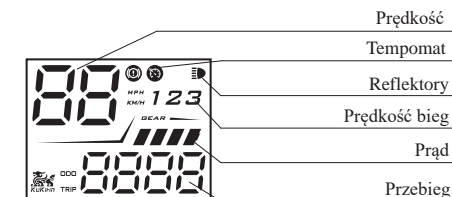
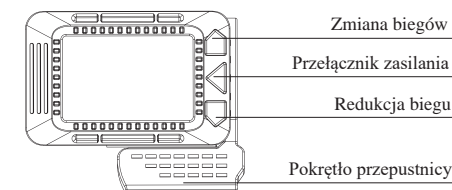
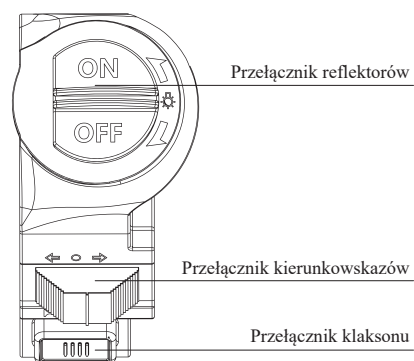
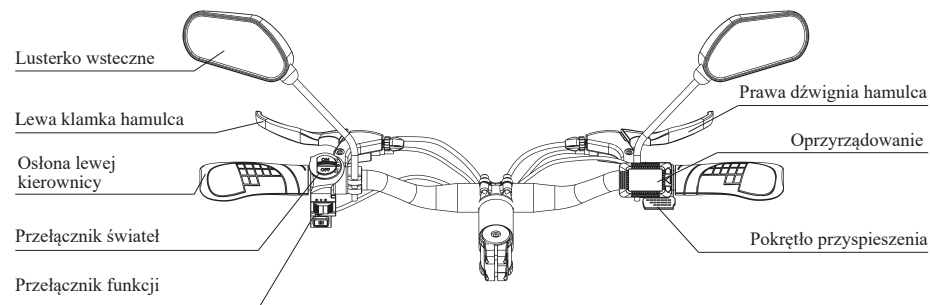

8. Usuwanie usterek

| Awaria | Kod | Rozwiązania |
|-------------------------------|---|---|
| Hamulec jest zawsze włączony |  | Sprawdź końcówkę przyłącza dźwigni hamulca i wymień dźwignię hamulca. |
| Awaria Halla silnika | 01 | Sprawdź zaciski przewodu łączącego silnik i wymień silnik. |
| Awaria kontrolera | 02 | Spróbuj ponownie po wymianie kontrolera. |
| Błąd odbioru sterownika | 03 | Sprawdź zaciski linii kontrolera, wymień kontroler i spróbuj. |
| Wyświetlacz akceptuje usterkę | 04 | Jest to spowodowane awarią odbioru przyrządu, wymień przyrząd/kontroler i spróbuj ponownie. |
| Usterka przepustnicy | 05 | Wymień przepustnicę i spróbuj ponownie. |
| Usterka silnika | 06 | Wymień silnik i spróbuj ponownie. |

9. Ładowanie

 Uwaga: Wskaźnik ładowarki świeci na czerwono podczas ładowania i na zielono po naładowaniu.

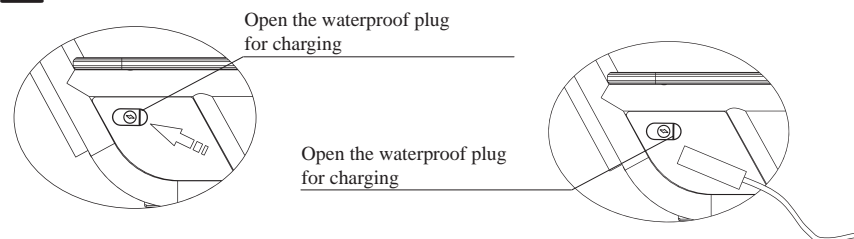

10. Konserwacja

 Smar: Co sześć miesięcy należy dodać niewielką ilość białego smaru lub środka smaru do części składania w celu konserwacji, co trzy miesiące należy sprawdzić hulajnogę, aby sprawdzić śruby, jeśli są luźne, należy je dokręcić.

 Akumulator: Wyłącz zasilanie podczas ładowania lub nieużywania, gdy nie jest używany przez dłuższy czas, umieść hulajnogę elektryczną w bezpiecznej pozycji i ładuj ją co najmniej raz na 3 miesiące.

 Przechowywanie: Nie zostawiaj hulajnogi na długi czas w gorącym słońcu lub innych mocno wilgotnych miejscach, utrzymuj hulajnogę w czystości.

11. Opis gwarancji

Od daty otrzymania do okresu gwarancyjnego, jeśli produkt ten działa nieprawidłowo lub jest uszkodzony, można korzystać z niego za darmo po przetestowaniu i potwierdzeniu przez centrum posprzedażne KuKirin.

Usługi napraw, wymiany lub zwrotu. Podczas składania wniosku należy skontaktować się ze sprzedawcą produktu i postępować zgodnie z instrukcjami. W tym czasie należy podać dokładne, kompletne i ważne informacje o zakupie lub faktury.

| Treść gwarancji | Okres gwarancji |
|--|-----------------|
| Kontroler, miernik, silnik, bateria, ładowarka. | Pół roku |
| Rama, nadwozie przednie, piasta tylnego koła, hamulce, składane, dźwignia korpusu, widelec przedni, układ hamulcowy, palec przepustnicy itd. | Jeden rok |

12. Karta gwarancyjna

Podczas serwisowania produktu należy wypełnić poniższe informacje w sposób kompletny i czytelny.

| | | |
|--------------------------|-------------------------|--|
| Informacje o użytkowniku | Imię i nazwisko | |
| | E-mail | |
| | Adres do korespondencji | |
| | Numer telefonu | |
| Informacje o produkcie | Nazwa produktu | |
| | Standard produktu | |
| Informacje o sprzedawcy | Nazwa | Shenzhen Miasto KuKirin Technologia Sp., z o.o.. |
| | Adres | 4F4913, Shenzhou siedziba komputerowa, Lady Curie Aleja, Vanke Dystrykt, Ul. Bantian, Longgang Dystrykt, Shenzhen Miasto, Chiny. |

 Ze względu na ciągłe doskonalenie funkcji produktu, zmiany konstrukcyjne itp., niniejsza instrukcja może być niezgodna z zakupionym produktem. Proszę zapoznać się z rzeczywistym produktem.