

EL-ES01

Self Balancing Scooter



BENUTZERHANDBUCH DEUTSCH



Bevor Sie zum ersten Mal dieses Gerät verwenden, möchten wir Sie bitten, sich unsere Bedienungsanleitung gründlich durchzulesen. Bitte bewahren Sie unsere Bedienungsanleitung sorgfältig auf. Das Hoverboard kann in dieser Anleitung unter Umständen von Ihrem Gerät in Form und Farbe abweichen. Dies hat aber keinen Einfluss auf die beschriebenen Funktionen.

INHALTSVERZEICHNIS

Allgemeine Informationen.....	3
Wichtige Hinweise zur Sicherheit.....	7
Bedienung des Gerätes.....	12
Reinigen, aufbewahren und warten.....	16
Fehlerbehebung.....	18
Entsorgen.....	19

ALLGEMEINE INFORMATIONEN

Wir möchten uns bei Ihnen bedanken, dass Sie unser Hoverboard EL-ES01 ausgewählt und gekauft haben. Es ist uns wichtig, dass unsere Kunden sicher mit unserem Hoverboard unterwegs sind. Nur dann können Sie sich ganz unbeschwert dem Fahrspaß hingeben. Die Funktionsweise Ihres Hoverboards müssen Sie genau kennen. Deshalb ist das Üben wichtig. Nur auf diese Weise werden Sie sicher, und entwickeln ein immer besseres Fahrgefühl.

Wenn Sie das erste Mal unser Hoverboard verwenden, lesen Sie sich bitte diese Bedienungsanleitung ganz genau durch: Sie sollten diese immer in Reichweite aufbewahren, falls noch Fragen auftauchen. Falls Sie Ihr Hoverboard verleihen, geben Sie bitte der jeweiligen Person diese Anleitung mit. Bitte beachten Sie: für den fehlerfreien Betrieb Ihres Boards und Ihre Sicherheit muss diese Bedienungsanleitung genau eingehalten werden. Sonst kann es zu schweren Verletzungen kommen, und Ihr Gerät wird beschädigt.

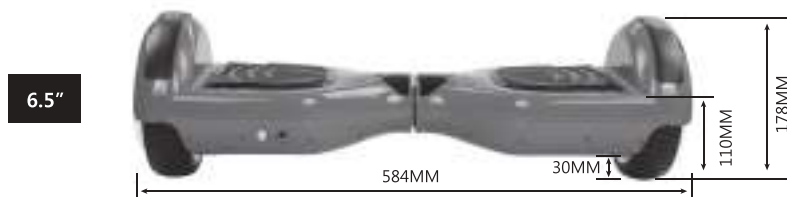

Technische Daten		
Name	Parameter	
Nettogewicht	6.6KGS	
Minimale Last	20KGS	
Maximale Last	120KGS	
Maximale Geschwindigkeit	12-15KM/H	Reichweite ist abhängig von Terrain, Fahrstil und Last.
Reichweite pro Ladung	10-12KM	Abhängig von Last.
Maximale Neigung	15°	
Drehradius	360°	
Energie	Aufladbare Li-Ionen-Batterie	
Ladegerätspannung	100-240V 50-60Hz	
Abmessungen	584*186*178MM	
Gehäusehöhe	30MM	
Pedalhöhe	110MM	
Reifenmodell	Frei-aufblasbarer Hohlreifen	

Kapitel X Verpackungsinhalt

6.5"	NR.	Name	Menge
	1	Selbstbalancierender elektrischer Scooter	1
	2	Ladegerät	1
	3	Manuell	1

ZEICHEN UND SYMBOLE



Hohes Risiko – Die Nichtbeachtung kann tödlich sein.



Mittlere Gefährdung – Die Nichtbeachtung kann schwere Verletzungen zur Folge haben.



Niedriges Risiko – Bei Nichtbeachtung können Sie geringfügig verletzt werden, oder mäßige Verletzungen davontragen.



Dieses Zeichen steht dafür, dass es noch weitere Daten zum Gerät und der Verwendung gibt.



Dieses Zeichen steht für „Conformité Européenne“ = EU-Richtlinien stimmen überein“, da das Gerät die strengen europäischen Sicherheitsrichtlinien erfüllt.



Bevor Sie unser Gerät zum ersten Mal benutzen, lesen Sie sich bitte diese Bedienungsanleitung genau und komplett durch.



Anschluss zum Aufladen des Batterie-Ladegerätes.



Bitte nur im trockenem Innenraum verwenden.



Max. erreichbare Höchstgeschwindigkeit: 15 km/h



Das Gerät darf nur von Menschen, die mehr als 20 Kg wiegen und nicht schwerer als 120 Kg sind genutzt werden.



Bitte Schutzausrüstung anziehen.



Gerät darf nur von einer Person genutzt werden.



Bitte fahren Sie lediglich auf flachem und trockenem Boden.



Verwenden Sie das Gerät nicht, wenn Sie Alkohol oder Medikamente konsumiert haben.



Wir empfehlen: mindestens 7 Jahre und in Begleitung eines Erwachsenen.

LIEFERUMFANG

1 x EL-ES01- Scooter

1 x Batterie-Ladegerät

1 x Bedienungsanleitung

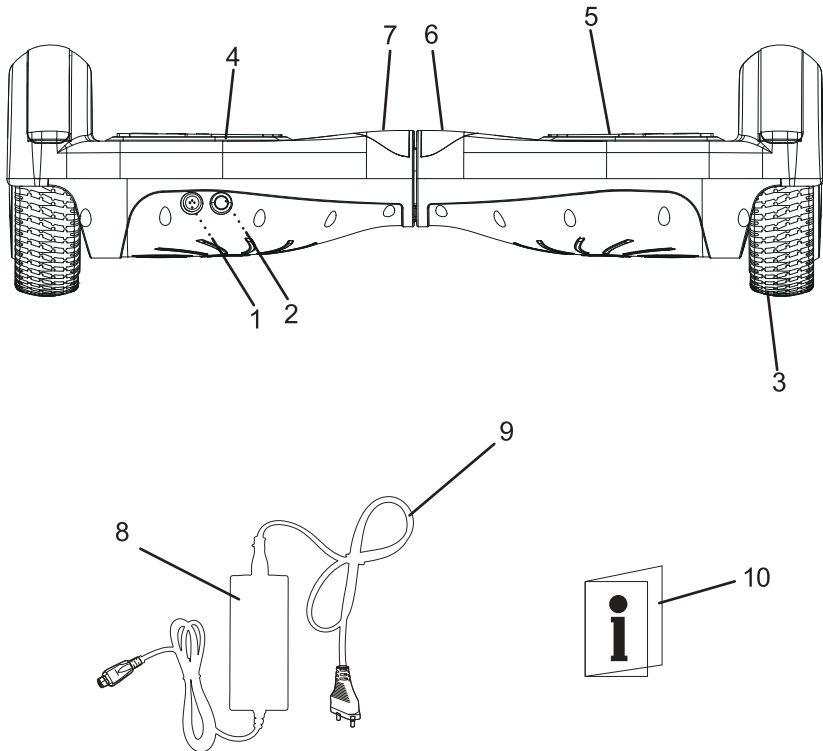

1 - Ladeanschluss (Rückseite)

2 - Ein-/Ausschalter

3 - Rad

4 - Fußpad

5 - Licht-LED

6 - Batterie-LED

7 - Warn-LED

8 - Ladekabel mit Kontroll-Lampe

9 - Netzkabel mit Netzstecker

10 - bedienungsanleitung

BEDIENUNG DES GERÄTES

Batterie-Anzeige während des Auflade-Vorganges:



(Hoverboard) Gelbes LED-Licht blinkt: Batterie-Aufladevorgang läuft.



(Ladegerät) Rote LED-Licht : Ladevorgang nicht abgeschlossen.



(Ladegerät) Grünes LED-Licht : Ladevorgang abgeschlossen.

Batterie-Anzeige während des Fahrens:



Grünes LED-Licht: Noch 100 % bis 25 % Leistung.



Grünes LED-Licht blinkt: Noch 25 % bis 15 % Leistung.



Rotes LED-Licht blinkt mit Warnton: Leistung unter 15 %.
Absteigen und aufladen.

BLUETOOTH MUSIK

Für die Nutzung der Musikfunktion müssen Sie das Gerät separat über die Bluetooth Funktion Ihres mobilen Geräts verbinden. Wählen Sie dazu im Bluetooth Menü das Gerät „Bluetooth“ aus. Es ertönt eine Bestätigung der Verbindung vom Hoverboard.

WICHTIGE HINWEISE ZUR SICHERHEIT

Hier erfahren Sie wichtige Informationen zum Thema Sicherheit und Verwendung unseres Hoverboards. So bleibt das Fahren immer ein großer Spaß, ohne die Sicherheit zu vernachlässigen. Damit Sie mit unserem Hoverboard immer richtig und sicher unterwegs sind, bitten wir Sie, sich zuerst die die Sicherheitshinweise durchzulesen.

DIE GENAUE VERWENDUNG DES GERÄTES

- Das Hoverboard.... darf NICHT im öffentlichen Straßenverkehr verwendet werden Es ist nur für den Einsatz auf Privatgrundstücken erlaubt
- Hoverboard darf nur auf einer ebenen und trockenen Fläche gefahren werden.
- Das Hoverboard darf nicht für den Transport von Objekten oder Tieren eingesetzt werden.
- Das Hoverboard ist nur für die private Nutzung vorgesehen.
- Das Gerät ist ungeeignet für gewerbliche Zwecke, etwa eine Vermietung.
- Unser Hoverboard darf von Jungen und Mädchen unter 7 Jahren nicht gefahren werden (es könnte als Spielzeug angesehen werden). (Grundsätzlich) müssen Kinder und Jugendliche – wenn sie unter 14 Jahre alt sind - immer von einem Erwachsenen begleitet und beaufsichtigt werden.
- Nur Menschen, die mehr als 20 Kg wiegen, und weniger als 120 Kg dürfen unser Hoverboard verwenden.
- Umbauten sind am Hoverboard nicht gestattet. Falls doch welche stattgefunden haben, verfällt unsere Garantie.
- Bitte gebrauchen Sie unser Gerät ausschließlich so, wie wir es in dieser Bedienungsanleitung erläutert haben.
- Wenn unser Hoverboard unsachgemäß angewandt wird, kann dies heftige Verletzungen und Schäden nach sich ziehen.
- Die Nutzung unseres Gerätes geschieht immer auf eigene Gefahr und Verantwortung. haftet nicht für Schäden oder Verletzungen, die aus der falschen Benutzung und Nichtbeachtung der Sicherheitshinweise unseres Gerätes resultieren.
- Deshalb sollten Sie immervorsichtigundachtsamsein: Fahren Sie voranschauend. Sie müssen immer berücksichtigen, dass Einflüsse von außen - Baustellen, Hindernisse und plötzliche Veränderungen der Umwelt - Ihre Sicherheit beeinträchtigen und gefährden.

ALLGEMEINE HINWEISE ZUR SICHERHEIT



Wenn Sie unser Hoverboard fahren, kann dies auch mit Gefahren verbunden sein. Haben Sie Geduld. Lernen Sie langsam unser Gerät kennen. Durch häufiges Üben geschieht dies am besten.

- Maximale erreichbare Höchstgeschwindigkeit beträgt 15 km/h. Sollten Sie diese überschreiten, ist ein Signal zur Warnung zu hören.
- Schwangere Frauen, Menschen mit Einschränkungen, Herzerkrankungen, Bluthochdruck oder begrenzter Bewegungsfähigkeit dürfen unser Hoverboard nicht fahren.
- Sie dürfen unser Gerät auch nicht verwenden, wenn Sie Alkohol oder Medikamente konsumiert haben.
- Achten Sie darauf, dass Sie nur auf unser Hoverboard steigen, wenn der Gebrauch für Sie und Ihre Mitmenschen gefahrlos ist.
- Gefahren und Einschränkungen müssen schon vorher festgestellt werden.
- Wenn Sie mit unserem Gerät unterwegs sind, stellen Sie sich mit beiden Füßen auf die dafür vorgesehene Fläche (Fuß-Pads).
- Fahren Sie grundsätzlich nur in der Geschwindigkeit, die für Sie und andere gefahrlos ist.
- Sollten Sie zusammen mit anderen in Gruppen unterwegs sein, halten Sie immer ausreichend Abstand, um Unfälle auszuschließen.
- Wenn Sie das Gerät Wenden, bleiben Sie im Gleichgewicht: achten Sie auf Ihren Körperschwerpunkt, um nicht hinzufallen.
- Ganz wichtig: Lassen Sie sich niemals ablenken, etwa durch laute Musik auf dem Kopfhörer, wichtige Telefongespräche oder unkonzentriertes Fahren.
- Bitte halten Sie sich beim Fahren vor Nässe fern.
- Vermeiden Sie es, lange Strecken rückwärts zu fahren. Machen Sie keine Wendemanöver, wenn Sie mit hoher Geschwindigkeit unterwegs sind.
- Seien Sie mit unserem Gerät nicht nachts unterwegs, oder bei schlechten Sichtverhältnissen.
- Vermeiden Sie es, über Hürden, zu fahren, über schiefes Gelände und unsichere Abhänge. Fahren Sie im Winter nicht über vereiste oder verschneite Flächen.
- Sollten Sie bei unserem Gerät einmal einen Fehler feststellen, oder wenn es Ihnen heruntergefallen und beschädigt ist, bitte nutzen Sie es nicht mehr. Kontaktieren Sie dann bitte umgehend den Kundenservice Ihres Händlers.

- Wenn Sie unserer Hoverboard verwenden, ziehen Sie sich angemessene Bekleidung an: Achten Sie bitte auch auf geeignetes Schuhwerk. Sie müssen sich gut bewegen können.
- Suchen Sie sich eine Strecke aus, um Ihre Fahrpraxis zu trainieren: Sie müssen das Gerät sicher beherrschen können: nach vorne und rückwärts fahren, wenden, anhalten und wieder absteigen.
- Wenn Sie beim Fahren noch unsicher sind, müssen Sie ganz besonders auf Behinderungen achten. Überlegen Sie sich ganz genau, ob Sie auch wirklich an dem Hindernis vorbeikommen.
- Verwenden Sie unser Hoverboard und das jeweilige Zubehör lediglich bei gewöhnlichen Temperaturverhältnissen. Halten Sie sich an die vorgegebenen Hinweise beim Aufladen der Batterie. Beachten Sie die Temperaturbedingungen.
- Unser Hoverboard wiegt ca. 10 Kg. Wenn Sie das Gerät transportieren, achten Sie bitte darauf, dass es Ihnen nicht hinfällt.
- Unser Hoverboard verfügt nicht über eine Start- und / oder Bremsvorrichtung: Es lässt sich lediglich über die Verlagerung des Körpergewichtes fahren.
- Bitte ziehen Sie sich immer passende Schutzkleidung an: für Ihre Größe und Ihr Gewicht: So bleiben Ihr Handgelenk, Ihre Knie, Ihr Kopf und Ihre Ellbogen vor Verletzungen geschützt. Wir empfehlen Ihnen außerdem noch Reflektoren zu verwenden.
- Bitte testen Sie Sie vor der Verwendung unseres Hoverboards immer die exakte Lenk-Einstellung. Auch müssen Sie darauf achten, dass alle Schrauben festgezogen sind und keine äußere Beschädigung festzustellen ist.
- Wir empfehlen Neulingen, mit Freunden und Bekannten oder den Eltern das Fahren zu trainieren.
- Beim Absteigen vom Hoverboard berücksichtigen Sie bitte, dass es noch ausrollt. Dies könnte Menschen Schaden zufügen.
- Steigen Sie nur nach hinten vom Hoverboard ab, da dieses sonst weiterfahren kann und dies zu Verletzungen führen könnte.

HINWEISE ZUR SICHERHEIT DER BATTERIE

- Die Batterie ist vor zu starker Sonnen-Einstrahlung, Wärme, Feuer etc. zu schützen: Sie könnte sonst explodieren.
- Lesen Sie dazu nochmals unsere Hinweise zum Thema Temperatur im Abschnitt "Technische Daten des Gerätes".
- Sollten Sie die Batterie 30 Tage nicht verwenden, laden Sie diese bitte komplett auf.

- Bitte nach 90 Tagen die Batterie vollkommen aufladen: Sonst könnte sich die Batterie selbständig entladen und kaputtgehen. Bitte bedenken Sie: dieser Schaden wird nicht von der Garantie abgedeckt.
- Bitte nicht aufmachen, und auch versuchen sie aufzumachen. Bitte den Inhalt nicht anfassen. Fassen Sie die Pole nicht an.
- Zum Aufladen der Batterie bitte ausschließlich das beigegefügte Ladegerät benutzen. Wenn Sie einen Geruch wahrnehmen, oder sich die Batterie erhitzt, stoppen Sie sofort das Gerät.
- Die Batterien lassen sich nicht herausnehmen oder wechseln. Sie sind fest am Gerät angebracht.
- Wenn die Leistung der Batterie unter 15 % sinkt, dann verwenden Sie das Gerät nicht mehr. So verhindern Sie einen Schaden an der Batterie und am Hoverboard. Bitte laden Sie die Batterie sofort komplett auf.
- Bei der Entsorgung der verbauten Batterie muss diese zunächst entfernt und dann einzeln vom Hoverboard entsorgt werden. Bitte lassen Sie nur Fachpersonal die Batterien austauschen. Tun Sie das bitte nicht selbst. Lesen Sie sich dazu bitte noch mal unseren Punkt 5. Entsorgung durch.
- Bitte keinesfalls das Gehäuse unseres Hoverboards öffnen, um selbständig die Batterie zu wechseln.

HINWEISE ZU SICHERHEIT DES BATTERIE-LADEGERÄTES

- Batterie-Ladegerät darf nicht von Kindern verwendet werden.
- Menschen mit eingeschränkten körperlichen, sensorischen oder mentalen Fähigkeiten dürfen das Gerät nicht nutzen. Wenn nicht genügend Erfahrung und Wissen vorhanden ist, darf es nicht verwendet werden. Die jeweilige Person muss unter Aufsicht gestellt sein, und die richtige Handhabung des Gerätes sowie die entstehenden Risiken bei der Verwendung müssen verstanden worden sein.
- Es ist Kindern nicht gestattet mit dem Ladegerät zu spielen.
- Kinder dürfen das Gerät nicht reinigen und warten. Wenn das Ladekabel defekt ist, muss es vom Hersteller, Fachhändler oder einer anderen qualifizierten Person ausgetauscht werden. Sonst besteht Gefahr.
- Nach der Verwendung, schalten Sie das Gerät ab und trennen Sie es von der Stromversorgung. Bitte lassen Sie es abkühlen bevor Sie es transportieren, reinigen oder lagern.

- Elektrische Teile unbedingt vor Feuchtigkeit schützen. Wenn Sie das Gerät reinigen, oder es im Einsatz ist, achten Sie darauf, dass keine Flüssigkeit ins Gerät läuft. Sie könnten sonst einen Stromschlag bekommen. Bitte das Ladegerät nicht unter Wasser halten. Lesen Sie hierfür die Anweisungen Punkt 4.3 Lagerung des Hoverboards und Beförderung.
- Wenn Sie den Auflade-Vorgang starten, gewährleisten Sie immer eine ausreichende Luftzufuhr. Hier könnten sich Gase bilden.
- Achten Sie beim Einsatz des Ladegerätes in regelmäßigen Abständen auf Schäden. Ein defektes Ladegerät können Sie nur dann wieder verwenden, wenn es erneuert wurde.
- Verwenden Sie das Ladegerät nicht, falls es Schläge oder Stöße abbekommen hat: Etwa, wenn es fiel oder anders in Mitleidenschaft gezogen wurde.
- Sollte das Gerät defekt sein, schließen Sie kein Ladegerät an. Sonst könnten Sie einen Stromschlag bekommen.
- Bitte unter keinen Umständen das Ladegerät auseinandernehmen. Nur Fachleute bzw. der zugelassene techn. Kundendienst darf hier mit der Reparatur beauftragt werden. Wenn der Zusammenbau fehlerhaft war, kann dies einen Stromschlag zur Folge haben.
- Das Ladegerät keinesfalls in direkter Nähe von explosiven oder entflammaren Gegenständen anwenden. Sonst drohen Explosionen und Feuer.
- Bevor Sie das Gerät an die Stromversorgung anschließen, gleichen Sie die technischen Daten genau ab. Ladegerät bitte immer nur mit dem Netzstecker verbinden, wenn sichergestellt ist, dass das Ladegerät auch mit der Stromversorgung kompatibel ist. Ansonsten besteht die Gefahr eines Stromschlages.
- Bitte Batterie ausschließlich in einem geschlossenen Raum aufladen, weil das Ladegerät ausschließlich für die Benutzung im Innenbereich konzipiert ist. Ansonsten kann es zu einem Stromschlag kommen.
- Nutzen Sie das Ladegerät nicht für andere Dinge. Unser Ladegerät ist ausschließlich dafür gedacht, die Batterie unseres Hoverboards aufzuladen. Wenn Sie unser Gerät.
- Anders einsetzen, kann dies einen Brand verursachen. Oder einen tödlichen Stromschlag zur Folge haben.
- Halten Sie die Lüftungsschlitze unseres Ladegerätes im Zuge des Ladevorgangs immer frei und offen.
- Wenn Sie unser Ladegerät einsetzen, nutzen Sie dies am besten immer vertikal oder horizontal.
- Bitte denken Sie daran, dass unser Ladegerät und der Ladeanschluss störungsfrei und korrekt miteinander verbunden sind. Die Verbindung darf unterbrochen werden
- Sorgen Sie bitte immer dafür, dass der Ladeanschluss auch wirklich frei ist. Nässe und Schmutz schaden dem Ladeanschluss.
- Bitte stellen Sie nichts auf das Ladegerät. Es darf auch nicht abgedeckt werden, weil es sonst zu heiß werden kann. Auch sollten Sie das Ladegerät nicht in der Nähe von Wärmequellen platzieren.
- Wenn Sie das Netzkabel auslegen, dann tun Sie das bitte immer so, dass ein Stolpern nicht möglich ist. Auch sollte es immer so platziert sein, dass Beschädigungen an ihm ausgeschlossen werden können. Wenn Sie dies nicht beachten, kann es zu Schäden und Verletzungen kommen.
- Beim Entfernen des Ladegerätes vom Netzkabel, reißen Sie bitte nicht so lange am Kabel, bis die Stromversorgung nicht mehr gegeben ist. Den Stecker lösen Sie am besten, wenn Sie ihn auch dort anpacken.
- Bitte lesen Sie sich dazu auch unseren Punkt 5 Entsorgung durch.

BEDIENUNG DES GERÄTES

Was Sie zur optimalen Bedienung unseres Gerätes wissen müssen, können Sie hier nachlesen. Sie erhalten wichtige Informationen darüber, wie Sie am besten und am einfachsten mit unserem Gerät umgehen. Bitte beachten Sie: Für Ihre Sicherheit und die lange Lebensdauer Ihres Gerätes ist es wichtig, dass Sie diese Hinweise genauestens einhalten.

ERSTER GEBRAUCH DES HOVERBOARDS

- Bitte nehmen Sie unser Gerät und das Zubehör langsam aus der Verpackung.
- Testen Sie, ob der Inhalt in der Verpackung auch wirklich vollständig und ohne Defekte ist. Wenn der Inhalt unvollständig ist, oder Defekte aufweist, verwenden Sie bitte das Gerät nicht. Bitte geben Sie es umgehend bei Ihrem Händler ab.
- Was die Entsorgung des Verpackungsmaterials betrifft, bitte beachten Sie dazu die geltenden gesetzlichen Bestimmungen.
- Bitte heben Sie das Verpackungsmaterial auf, falls Sie das Gerät verstauen, versenden oder auf eine andere Art transportieren möchten. Bitte achten Sie bei der Lagerung darauf, dass es sicher vor Kindern aufbewahrt wird.



Gefahr vor dem Erstickten. Verpackungsmaterial wird von Kindern gern als Spielzeug angesehen. Tüten, Plastikfolien und Styropor sind gefährlich: Ein Kind kann daran erstickten. Deshalb: Verstauen Sie Ihr Verpackungsmaterial immer sicher vor Kindern.

BATTERIE AUFLADEN



Gefahr der Verletzung Verwenden Sie unser Gerät nicht, falls die Batterieleistung unter 15 % liegt. So verhindern Sie einen Schaden an der Batterie und an Ihrem Gerät. Bitte laden Sie Ihre Batterie gleich komplett auf.



Wir empfehlen Ihnen, Ihre Batterie grundsätzlich komplett aufzuladen.



Sollten Sie Zeichen von Feuchtigkeit am Ladeanschluss (1) bemerken, Ladegerät nicht verbinden (8, 9).

- Ladeanschluss (1) ist neben der An- / Aus-Taste (2) zu finden.
- Bitte verbinden Sie das Ladekabel (8) mit dem Netzkabel (9).
- Nun verbinden Sie das Ladekabel (8) mit dem Ladeanschluss (1).
- Bitte jetzt das Netzkabel (9) mit einer Steckdose verbinden.
- Achten Sie auf die Hinweise auf dem Typen-Schild des Ladegerätes (8, 9).

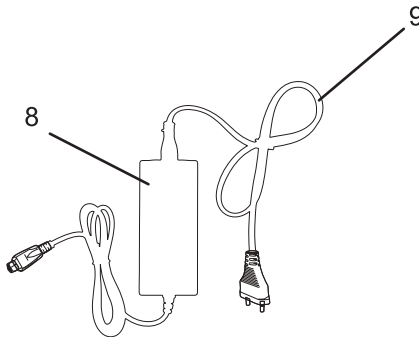
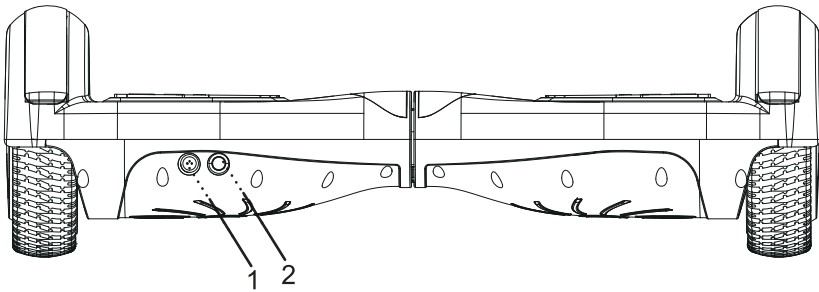

Kontroll-Lampe des Ladekabels (8) zeigt Grün an: der Ladevorgang ist abgeschlossen oder das Ladegerät (8, 9) ist nicht verbunden. Wenn die Kontroll-Lampe Rot anzeigt, bedeutet dies, Gerät wird aufgeladen.

FAHREN MIT DEM HOVERBOARD



Wenn Sie unser Gerät nutzen, kann das auch mit Gefahren verbunden sein. Deshalb: Lernen Sie nach und nach unser Gerät kennen. Geben Sie sich selbst genug Zeit zum Trainieren.



Üben Sie gemeinsam mit einem Bekannten oder den Eltern den Aufstieg und Abstieg unseres Gerätes, bis Sie dies leicht und einfach beherrschen.



Sie müssen Ihre Füße gleichzeitig auf die dafür vorgesehenen Fuß-Pads (4) stellen. Bitte tun Sie dies nahezu gleichzeitig. Sonst wird sich unser Gerät sehr schnell in eine Richtung drehen. Dabei könnten Sie stürzen und sich Verletzungen zuziehen.

- Bitte drücken Sie die An- / Aus-Taste (2), um das Produkt zu aktivieren oder zu deaktivieren.
- Platzieren Sie Ihren linken Fuß auf das linke Fuß-Pad (4), sollten Sie mit dem linken Fuß auf das Board steigen. Wenn Sie mit dem rechten Fuß aufsteigen, dann stellen Sie ihn bitte auf das rechte Fuß-Pad (4). Dann müssen Sie schnell den anderen Fuß auf das Fuß-Pad (4) platzieren. Mit beiden Füßen auf das Hoverboard steigen können Sie natürlich auch, dies erfordert allerdings großes Geschick.
- Wenn Sie eine sichere Position eingenommen haben, können Sie das Gerät durch die Verlagerung Ihres Körpers bzw. Ihres Gewichtes steuern. (Abb. 2). Bitte orientieren Sie sich an der unteren Tabelle, was die Steuerung angeht. Achtung: Bitte lehnen Sie sich nicht zu sehr in eine Richtung.

Fahrrichtung	Ausführung
Schneller fahren / Vorwärts bewegen.	Den Schwerpunkt Ihres Körpers / Ihres Gewichtes nach vorn verlagern.
Langsamer fahren / Rückwärts steuern.	Den Schwerpunkt Ihres Körpers / Ihres Gewichtes nach hinten verlagern.
Nach rechts lenken.	Ihren Körper / Ihr Gewicht nach rechts verlagern.
Nach links lenken.	Den Schwerpunkt Ihres Körpers / Ihres Gewichtes nach links verlagern.
Stoppen	Verlagern Sie den Körperschwerpunkt in die Mitte, gleichmäßig verteilt auf beide Füße



Unser Hoverboard verfügt über keine Bremse. Wenn Sie langsamer werden möchten, müssen Sie Ihren Körperschwerpunkt / Ihr Gewicht langsam nach hinten bewegen.



Bitte nur nach hinten absteigen. Wenn Sie nach vorne absteigen, dann wird sich auch der Schwerpunkt Ihres Körpers / Ihr Gewicht nach vorn verlegen. Dann wird das Gerät einen Extra-Schub nach vorne machen. Das Board wird Sie beim Absteigen dann hindern.



Bitte bedenken Sie: Niemals bei der größten Geschwindigkeit vom Hoverboard absteigen. Drosseln Sie nach und nach die Geschwindigkeit. Bitte immer nur nach hinten Absteigen.



Bitte verzichten Sie auf hastiges Wenden. Bei hohen Geschwindigkeiten ist das eine große Gefahr.

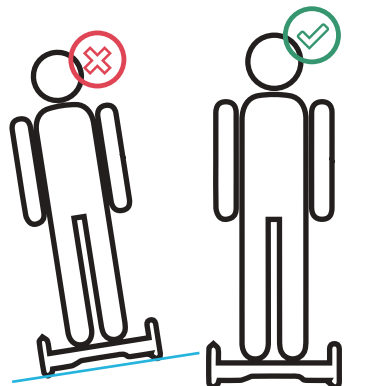
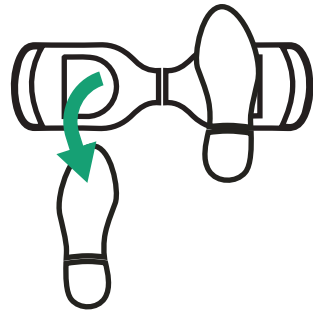
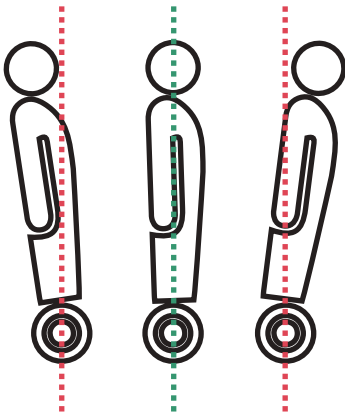

REINIGEN, AUFBEWAHREN UND WARTEN

REINIGUNG

- Schalten Sie das Produkt aus. Ziehen Sie vor jeder Reinigung den Stecker des Ladegeräts (8, 9) aus der Steckdose und lassen Sie alle Teile vollständig abkühlen.
- Verwenden Sie zur Reinigung keinesfalls Lösungs- und Scheuermittel, harte Bürsten, metallische oder scharfe Gegenstände. Lösungsmittel sind gesundheitsschädlich und greifen die Kunststoffteile an, scheuernde Reiniger und Hilfsmittel zerkratzen die Oberfläche.
- Reinigen Sie das Ladegerät (8, 9) und das Produkt mit einem leicht angefeuchteten Tuch. Trocknen Sie alle Teile mit einem trockenen Tuch ab.



Tauchen Sie das Produkt niemals in Wasser oder andere Flüssigkeiten. Halten Sie es niemals unter fließendes Wasser. Es besteht Stromschlaggefahr!

AUFBEWAHRUNG UND TRANSPORT

- Reinigen Sie das Produkt und sein Zubehör, wie im Abschnitt "Reinigung" beschrieben.



Lagern Sie das Produkt an einem trockenen, sauberen und für Kinder unzugänglichen Standort, vorzugsweise in seiner Originalverpackung.

- Vergewissern Sie sich, dass es ausgeschaltet und vollständig abgeköhlt ist. Es wird empfohlen, zum Transport immer die
- Originalverpackung oder eine Tragetasche benutzen.
- Stellen Sie sicher, dass das Produkt während des Transports nicht herunterfallen oder umfallen kann.
- Schützen Sie das Produkt vor Schlägen und Vibrationen, vor allem beim Transport in Fahrzeugen.



Das Produkt hat eine fest verbaute Li-Ion Batterie. Li-Ion Batterien gelten als gefährliche Güter für die Beförderung und dürfen nur transportiert werden, wenn dies laut der lokalen Gesetze zulässig ist.



Wenn Sie mit dem Produkt mit dem Flugzeug oder auf andere Weise reisen möchten, vergewissern Sie sich zuerst bei Ihrem Beförderungsunternehmen, ob ein Transport möglich und erlaubt ist.

WARTUNG

Das Produkt und sein Zubehör sind wartungsfrei und dürfen nicht vom Benutzer selbst repariert werden. Bei Fragen oder Problemen wenden Sie sich an Ihren Händler.

FEHLERBEHEBUNG

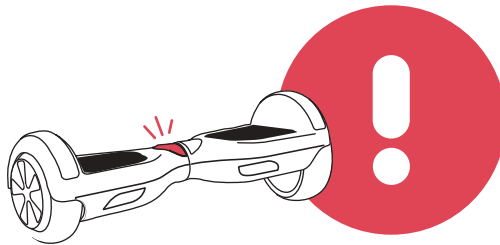

Problem	Ursache und Behebung
Das Produkt funktioniert nicht.	Das Produkt ist nicht eingeschaltet. 💡 Schalten Sie das Produkt an der An / Aus Taste (2) ein.
	Die Batterie ist nicht vollständig geladen. 💡 Laden Sie die Batterie.
	Ein starker Stoß (z. B. Überschlagen des Produkts beim Absteigen) hat das Produkt erschüttert. Das Warnlicht leuchtet rot. 💡 Schalten Sie das Produkt aus und wieder ein.
Die Warn-LED (7) leuchtet und ein Warnsignal ertönt	Sie fahren zu schnell. 💡 Verringern Sie die Geschwindigkeit und steigen Sie langsam und vorsichtig ab.
	Sie fahren ein starkes Gefälle. 💡 Verringern Sie die Geschwindigkeit und steigen Sie langsam und vorsichtig ab.
	Die Räder (3) blockieren. 💡 Verringern Sie die Geschwindigkeit und steigen Sie langsam und vorsichtig ab. Entfernen Sie Blätter, kleine Steine und ähnliche Gegenstände, die die Räder blockieren.
	Die Batterie ist zu schwach. 💡 Verringern Sie die Geschwindigkeit und steigen sie langsam und vorsichtig ab. Laden Sie die Batterie vollständig auf.

ENTSORGUNG

AUSBAU DER BATTERIE

Im folgenden Abschnitt wird der Ausbau der Batterie beschrieben. Vor der Entsorgung des Produktes muss die Batterie ausgebaut und separat entsorgt werden.

Dies ist eine Information für die ausgebildete Person in Ihrer Sammelstelle. Führen Sie den Ausbau der Batterien niemals selbst durch! Dies kann zu Verletzungen führen. Im normalen Gebrauch ist es nicht möglich, die Batterie des Produktes zu entnehmen / ersetzen, sie ist fest verbaut. Der Ausbau beschädigt das Produkt dauerhaft.

- Entfernen Sie die Schrauben an der Unterseite des Produktes mit einem passenden Schraubendreher.
- Die Batterie befindet sich in der Halterung (A). Entfernen Sie die Halterung (A), indem Sie die Schrauben an der Halterung (A) mit einem passenden Schraubendreher entfernen.
- Kappen Sie die Kabel (B), die zur Batterie (C) führen.
- Entnehmen Sie die Halterung (A) mitsamt Batterie (C) und entsorgen Sie diese nach den geltenden Richtlinien. Es ist nicht nötig, die Batterie (C) zu öffnen.

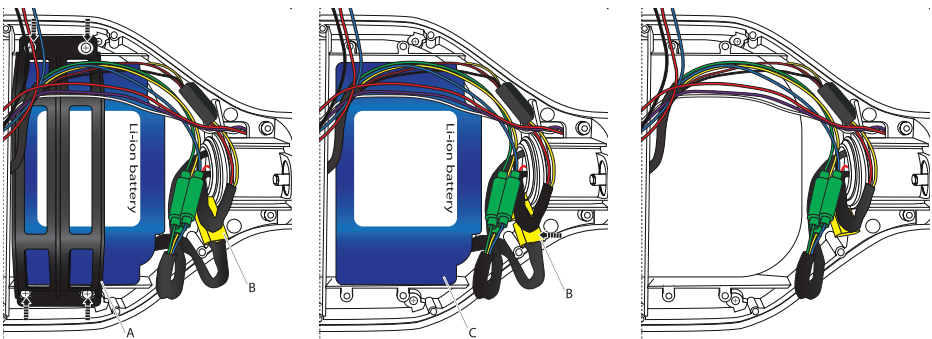



Europäische Entsorgungsrichtlinie 2002/96/EG

Entsorgen Sie Ihr Trainingsgerät in keinem Fall über den normalen Hausmüll. Entsorgen Sie das Gerät ausschließlich über einen kommunalen oder zugelassenen Entsorgungsbetrieb.

Beachten Sie hierbei die aktuell geltenden Vorschriften.

Erkundigen Sie sich im Zweifelsfall bei Ihrer Stadt- bzw. Gemeindeverwaltung nach einer sach- und umweltgerechten Entsorgungsmöglichkeit.



Batterien / Akkus

Gemäß der Batterienverordnung sind Sie als Endverbraucher gesetzlich dazu verpflichtet, alle gebrauchten Akkus und Batterien zurückzugeben. Eine Entsorgung über den normalen Hausmüll ist gesetzlich verboten.

Auf den meisten Batterien ist bereits das Symbol abgebildet, dass Sie an diese Verordnung erinnert. Neben diesem Symbol befindet sich meist die Angabe des enthaltenen Schwermetalls. Solche Schwermetalle erfordern eine umweltgerechte Entsorgung, daher ist jeder Verbraucher gesetzlich dazu verpflichtet, Batterien und Akkus bei der entsprechenden Sammelstelle seiner Stadt oder Gemeinde, bzw.

im Handel abzugeben. Erkundigen Sie sich im Zweifelsfall bei Ihrer Stadt- bzw. Gemeindeverwaltung nach einer sach- und umweltgerechten Entsorgungsmöglichkeit.



Recyclingkreislauf

Verpackungsmaterialien können wieder dem Rohstoffkreislauf zugeführt werden. Entsorgen Sie die Verpackung gemäß den aktuellen Bestimmungen. Informationen erhalten Sie bei den Rückgabe- und Sammelsystemen Ihrer Gemeinde.

USER MANUAL

ENGLISH



Before using this device for the first time, we would like to ask you to read our operating instructions thoroughly. Please keep our operating instructions in a safe place. The Hoverboard may in this description differ from your device by shape and color. However, this does not affect the functions described.

TABLE OF CONTENTS

General information.....	23
Important safety instructions.....	27
Operating the device.....	32
Clean, maintain and service.....	36
Troubleshooting.....	38
Hoverboard disposal.....	39

GENERAL INFORMATION

Thank you for choosing and buying our Hoverboard EL-ES01. It is important to us that our customers are safe in driving with our Hoverboard. Only then can you enjoy the driving pleasure free of worries. You need to know exactly how your Hoverboard works. Hence practicing is important. This is the only way will to acquire safe driving skills, and to continually develop your sense of driving.

If you are using our hoverboard for the first time, please read these operating instructions carefully: always keep this manual within easy reach if any questions arise. If you are lending your hoverboard to somebody else, please provide the respective individual with this manual please note: these operating instructions must be strictly adhered to for the correct operation of your board and your own safety. Failure to do so could result in serious injury, and your device may be damaged.

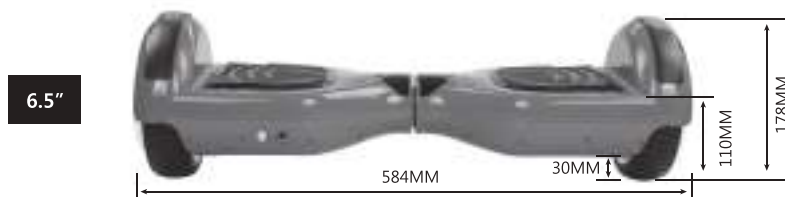

Specification		
Name	Parameter	
Net Weight	6.6 KGS	
Minimum Load	20 KGS	
Maximum Load	120 KGS	
Maximum Speed	12 -15 KM/H	Distance various depending on terrain, Drivingstyle and load.
Range Per Charge	10-12KM	Depending on load.
Climbing Capacity	>15°	
Radius Of turning Circle	360°	
Energy	Rechargeable Li-ion Battery	or samsung battery in option
Charger Voltage	100-240V 50-60Hz	
Dimension	584*186*178MM	
Chassis Height	30MM	
Pedal Height	110MM	
Tire Model	Full non-inflatable Tire	

Chapter X Packing list

	NO.	Name	Quantity
6.5"	1	Self-balancing electric scooter	1
	2	Charger	1
	3	Manual	1

SIGNS AND SYMBOLS



High Risk - Non-observance may have lethal consequences.



Medium risk - Non-observance may result in serious injury.



Low Risk - In case of non-observance, minor or moderate injuries may occur.



This sign indicates that there are other data about the device and its use.



This sign stands for “Conformité Européenne” = “European Conformity”, as the device complies with the strict European safety guidelines.



Before using our device for the first time, please carefully and completely read this manual.



Connection for the battery charger.



Please only use in dry conditions indoors.



Max. achievable speed: 15 km/h.



The device may only be used by people weighing more than 20 kg and not exceeding 120 kg.



Please wear protective equipment.



Device may only be used by one person.



Please only drive on level and dry ground.



Do not use the device under the influence of alcohol or if you took medications.



We recommend: at least 7 years of age, and accompanied by an adult.

SCOPE OF DELIVERY

1 x EL-ES01 - Scooter

1 x Battery charger

1 x Instruction manual

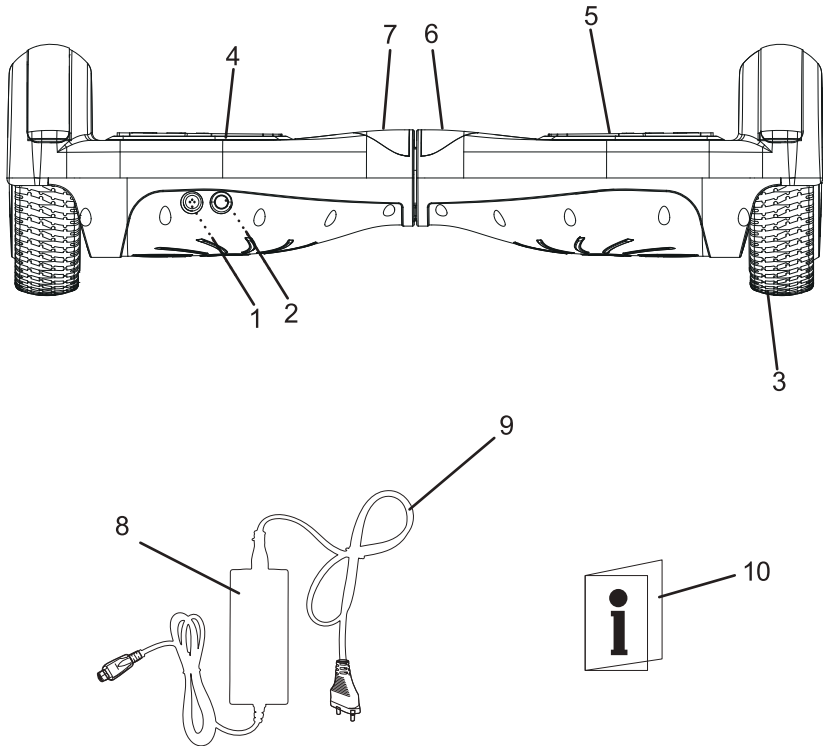

1 - Charging port (back)

2 - ON / OFF button

3 - Wheel

4 - Foot pad

5 - Light-LED

6 - Battery-LED

7 - Warn-LED

8 - Charging cable with operating light

9 - Power cord with mains plug

10 - User manual

OPERATING THE DEVICE

Battery indicator while charging:



(Hoverboard) Yellow LED light flashing indicates battery is charging.



(Charger) Red LED light charging is not finished.



(Charger) Green LED light charging is finished.

Battery indicator while Riding:



Green LED light indicates from 100 % to 25 % electricity.



Green LED light flashing indicates from 25 % to 15 % electricity.



Red LED light flashing with a sound indicates electricity from under 15%. Please do not use the Hoverboard. Please charge the battery.

BLUETOOTH MUSIC

To use the music feature, you must connect the device separately using the Bluetooth function on your mobile device. Select the "Bluetooth" device in the Bluetooth menu. A confirmation of the connection from the hoverboard will sound.

IMPORTANT SAFETY INSTRUCTIONS

Here you will find important information about the safety and use of our Hoverboard. This means that driving will always be great fun, without neglecting safety. To ensure that you are always on the right track and safe with our Hoverboard, we ask you to read the safety notes first.

THE EXACT USE OF THE DEVICE

- The Hoverboard... must NOT be used on public roads.
- It is only allowed for use on private property
- Hoverboard may only be driven on level and dry ground.
- The Hoverboard must not be used to transport any objects or animals.
- The Hoverboard is intended for private use only.
- The device is not designed for commercial purposes, such as rental.
- Our Hoverboard must not be driven by boys and girls under the age of 7 years (it could be considered a toy).
- (In principle) children and young people - if they are under 14 years of age - must always be accompanied and supervised by an adult.
- Only people weighing more than 20 kg and less than 120 kg are allowed on our Hoverboard.
- Modifications to the Hoverboard are not permitted. In case of any modifications, our guarantee will become void.
- Please use our device only as described in this manual.
- If our Hoverboard is used improperly, this can result in serious injury and damage.
- The use of our device is always at your own risk and responsibility. is not liable for damages or injuries resulting from incorrect use and non-compliance with the safety instructions for our device.
- Therefore you should always be cautious and careful: Drive with foresight. You must at all times take into account that external factors - construction works, obstacles and sudden changes in the environment - may affect and endanger your safety.

GENERAL SAFETY INSTRUCTIONS



If you drive our Hoverboard, this may also be hazardous. Be patient. Get to know our device by and by. This is best done by practicing frequently.

- The max. achievable speed is 15 km/h. Should you exceed this, a warning signal will be heard.
- Pregnant women, people with disabilities, heart disease, hypertension or limited mobility are not allowed to drive our Hoverboard.
- You must not use our device if you have consumed alcohol or medication.
- Make sure that you only get on our Hoverboard when the use is safe for yourself and your fellow human beings.
- Dangers and limitations must be established beforehand.
- If you are travelling with our device, stand with your feet on the designated area (foot pads).
- Always drive at a speed which is safe for you and others.
- If you are travelling in groups with others, always keep sufficient distance to avoid accidents.
- When make a turn with the device, keep your balance: pay attention to your body's centre of gravity in order to avoid falling.
- Very important: Never let yourself be distracted, for example by loud music on the headphones, important telephone conversations or unconcentrated driving.
- Please keep away from wet grounds and conditions when driving,
- Avoid driving long distances in reverse. Do not make turning manoeuvres when you are travelling at high speed.
- Do not use our device at night, or in poor visibility conditions.
- Avoid driving over obstacles, over crooked terrain and unsafe slopes. Do not drive over icy or snowy ground in winter.
- If you ever detect a defect at our device, or if it fell and is damaged, please stop using it. In this case, please contact your dealer's customer support immediately.
- If you use our Hoverboard, you should wear appropriate clothing: Please take care of proper footwear. You must be able to move well.
- Choose a route to train your driving practice: You must be able to safely control the device: forward, backwards, turn, stop and get off again.

- If you are still feeling uneasy when driving, you must pay particular attention to obstacles. Carefully consider if you will in fact be able to get past the obstacle.
- Use our Hoverboard and accessories only at normal temperature conditions. Follow the instructions given when charging the battery. Observe the temperature conditions.
- Our Hoverboard weighs approx. 10 kg. When transporting the device, make sure it won't fall.
- Our Hoverboard does not have a starter and / or brake mechanism: It can only be driven by shifting the body weight.
- Please always wear suitable protective clothing: for your size and weight: This will protect your wrist, knee, head and elbow from injuries. We recommend using reflectors as well.
- Please always test the exact steering setting before using our Hoverboard. Also, make sure that all screws are tightened and no external damage is found.
- We advise beginners to train driving with friends and acquaintances or parents.
- When getting off from the Hoverboard, please be aware that it is still coasting to a stop. This could harm people.
- Only get off the Hoverboard in backwards direction because otherwise it could continue driving and thus cause injuries.

NOTES ON BATTERY SAFETY

- The battery must be protected from excessive sunlight, heat, fire, etc: It could explode if this is disregarded.
- For more information, please read our notes on temperature in section "Technical data of the device".
- If you will not use the battery for 30 days, please charge it completely.
- Please fully charge the battery after 90 days: Otherwise the battery could discharge itself and break. Please bear in mind that this damage is not covered by the warranty.
- Please do not open, and not try to open the battery. Please do not touch the content. Do not touch the poles.
- To recharge the battery, please use only the charger supplied. If you perceive a smell, or if the battery heats up, please stop the charger immediately.
- The batteries cannot be removed or replaced. They are fixed to the device.
- If the power of the battery drops below 15 %, stop using the device. This prevents damage to the battery and the Hoverboard. Please charge the battery immediately and fully.

- When disposing of the installed battery, it must first be removed and then disposed of separately from the Hoverboard. Please have the batteries replaced only by qualified personnel. Please do not do this yourself. Please read again our section 5. Disposal.
- Please do not open the housing of our Hoverboard in order to probably change the battery yourself.

NOTES ON CHARGER SAFETY

- The battery charger must not be used by children.
- People with restricted physical, sensory or mental abilities must not use the device. If there is insufficient experience and knowledge, it must not be used. The person concerned must be supervised, and the correct handling of the equipment and the risks involved must be understood.
- Children are not allowed to play with the charger
- Children must not clean or service the device. If the charger cable is defective, it must be replaced by the manufacturer, a specialist dealer or another qualified person. Otherwise there is danger.
- After use, turn off the charger and disconnect it from the power supply. Please allow it to cool down before you transport, clean or store it.
- It is crucial to protect electrical parts from moisture. When cleaning the appliance, or when it is in use, make sure that no liquid is dripping or flowing into the appliance. Otherwise, you may suffer an electric shock. Do not keep the charger under water. Refer to point 4.3 Storage of the Hoverboard and transport.
- When you start the charging process, always ensure sufficient air supply. Gases could form here.
- When using the charger, be sure to periodically check for damage. You can only use a defective charger again if it has been refurbished.
- Do not use the charger if it has taken a hit or a knock: for example, when it fell or is damaged for another reason.
- If the device is defective, do not connect a charger. Otherwise you could suffer an electric shock.
- Do not disassemble the charger under any circumstances. Only experts or the authorised technical customer service may be instructed with the repair. If the assembly was faulty, this may cause an electric shock.

- Do not use the charger near explosive or flammable objects. Otherwise, there is risk of explosions and fire. Before you connect the device to the power supply, you must exactly match the technical data. Please always connect the charger to the mains plug only if it is ensured that the charger is also compatible with the power supply. Otherwise there is a risk of electric shock.
- Please charge the battery only in a confined space, as the charger is designed for indoor use only. Otherwise, an electric shock might occur.
- Do not use the charger for other devices. Our charger is intended solely for charging the battery of our Hoverboard. If you use our charger in any different way, this can cause a fire. Or result in a fatal electric shock.
- Do not cover the air vents of our charger and always keep these free and open during the charging process.
- If you are using our charger, you should always use it vertically or horizontally.
- Please remember that our charger and the charger port must be connected without problems and correctly. You can interrupt the connection if needed
- Always make sure that the charger port is in fact free. Wetness and dirt may damage the charger port.
- Please do not place anything on the charger. It must not be covered, as it may become too hot. Also, do not place the charger near heat sources.
- When you lay out the power cord, always do so in such a way that nobody will stumble upon it. Also, it should always be placed in a way that damage is ruled out. Failure to do so may result in damage or injury.
- When removing the charger from the power cord, do not pull the cord until the power supply is stopped. The best way to disconnect the plug is to grab it there.
- Please also read our section “Disposal”

OPERATING THE DEVICE

What you need to know for the optimal operation of our device, you can read here. You will get important information about how to best and easiest handle our device. Please note: For your safety and a long service life of your device, it is important that you observe these instructions at all times.

FIRST USE OF THE HOVERBOARD

- Please slowly take our device and the accessories from the packaging.
- Check whether the content in the package is really complete and without defects. If the contents are incomplete or have defects, do not use the device. Rather please contact your dealer immediately.
- For the disposal of the packaging material, please observe the applicable legal regulations.
- Please keep the packing material in case you wish to store, ship or in other ways transport the device. Please keep it out of the reach of children when stored.



Danger of suffocation. Children like to play with packing material and consider it a toy. Bags, plastic films and polystyrene are dangerous though: A child can suffocate from these. Therefore: Always safely store away your packaging material from children.

CHARGING THE BATTERY



Danger of injury. Do not use our device if the battery power is less than 15 %. This will prevent damage to the battery and to your device. Please immediately charge your battery fully.



We recommend that you charge your battery completely as a matter of procedure.



Do not connect the charger (8, 9) if you detect signs of moisture on the charger port (1).

- The charger port (1) is next to the on / off button (2).
- Please connect the charger cable (8) to the mains cable (9).
- Now connect the charger cable (8) to the charger port (1).
- Please connect the mains cable (9) to a power socket. Please pay attention to the notes on the type plate of the charger (8, 9).

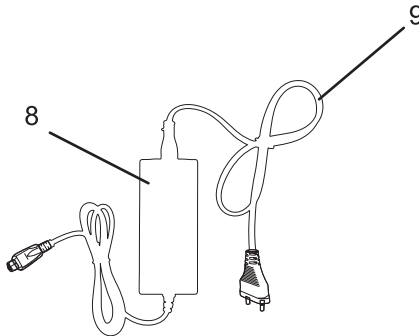
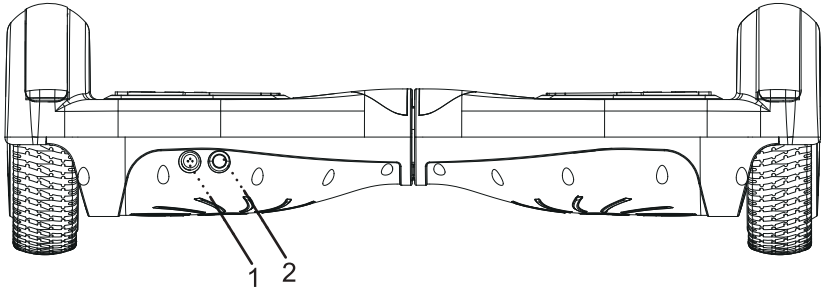

Indicator light is green: charging is complete or charger (8, 9) cannot be connected. Indicator light is red: Device is charging.

DRIVING WITH THE HOVERBOARD



If you use our device, this may also be hazardous. Therefore: Learn more about our device little by little. Allow yourself enough time to exercise.



Practice getting on and getting off our device together with an acquaintance or the parents, until you are able to master this with ease.



You must place your feet on the designated foot pads (4) at the same time. Please do this almost simultaneously. Otherwise, our device will turn very quickly in one direction. You could fall and get injured.

- Please press the power button (2) to activate or deactivate the product.
- Place your left foot on the left foot pad (4) if you get on the board with your left foot first. If you get on the board with the right foot first, please place it on the right foot pad (4). Then you must be swift to place the respective other foot on the foot pad (4). To get on the Hoverboard with both feet at once can also be done of course, however this requires great skill.
- When you have assumed a safe body position, you can control the device by moving your body or your weight. (Fig. 2). Please refer to the table below for control. Attention: Please do not lean too much in one direction.

Direction of travel	Execution
Drive faster / Move forward.	Move your body's centre of gravity / weight forward.
Slow down / reverse.	Move your body's centre of gravity / weight backwards.
Steer to the right.	Please move your body / weight to the right.
Steer to the left.	Please move your body's centre of gravity / weight to the left.
Stop	Move the body's centre of gravity to the middle, evenly distributed on both feet.



Our Hoverboard does not have a brake mechanism. If you wish to reduce speed, you must slowly move your body's centre of gravity / your weight backwards.



Please only get off the device in backwards direction. Should you get off in forward direction, your body's centre of gravity / weight will be moved forward. Then the device will perform an extra thrust forward. The board will stop you from getting off.



Please remember: Never get off the Hoverboard at the highest speed. Gradually reduce the speed. Please always get off in backwards direction.



Please refrain from any hasty turning. At high speeds this is a great danger.

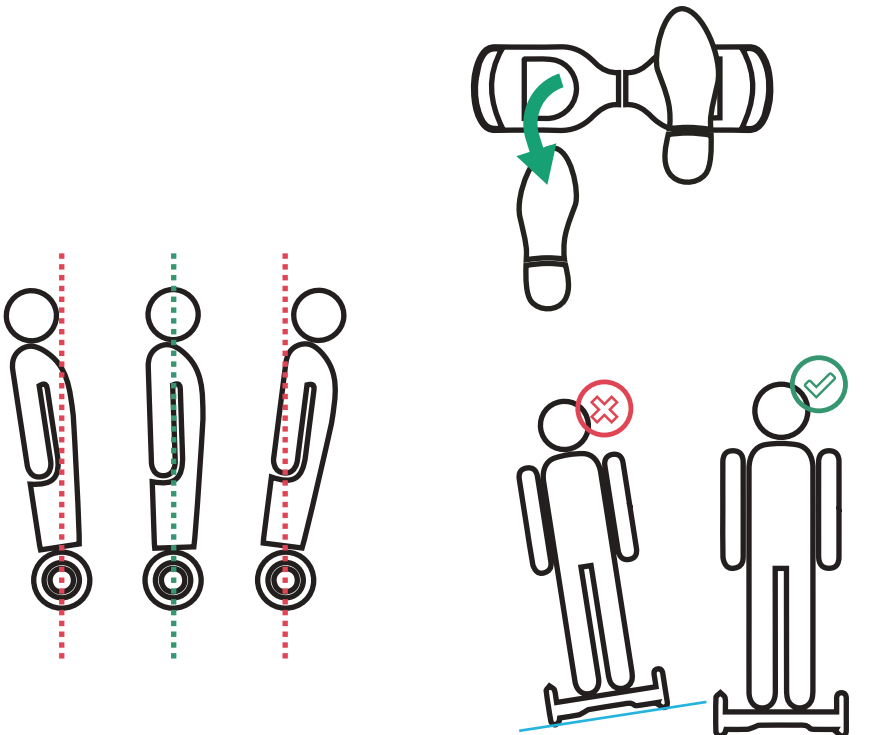

CLEAN, MAINTAIN AND SERVICE

CLEANING THE HOVERBOARD

Please deactivate the device. If you wish to clean the device, remove the plug of the charger (8, 9) from the power socket. Now let all parts cool down completely.

- When cleaning the appliance, do not use solvents or abrasive cleaners. Please do without coarse and hard brushes. Objects, such as from metal, which have hard edges, leave scuffs on the device. Please bear in mind: Solvents are harmful to your health. They also may affect the plastic of your device. The surface may be damaged by this.
- Should you wish to clean the charger and the Hoverboard (8, 9), use a slightly damp cloth. Please ensure that subsequently all parts are rubbed dry with a cloth.



Please ensure that our device is not immersed in water or any other liquid. The appliance must not come into contact with running water. Otherwise there is a risk of electric shock.

STORAGE OF THE HOVERBOARD AND TRANSPORT

Please clean our device and the accessories as described in section "Cleaning the Hoverboard".



Please keep our device in a place that is clean and dry. Children must not have access. The best thing to do is to store our device in its original packaging.

- If you wish to transport our Hoverboard and its accessories, please make sure it is deactivated and cooled down fully. We would advise that you always use the original packaging for transport or a carrying bag.
- Please ensure that the Hoverboard does not fall during transport.
- Our device must be protected against impacts and vibrations. Especially when you transport it in a vehicle.



Our device contains a Li-Ion battery, which can not be removed. These batteries are subject to certain conditions during transportation. They may only be transported if the local laws permit this.



If you would like to take our device on an aircraft with you, or on another type of travel, please check with the carrier first if this is permitted.

HOVERBOARD SERVICE

Our device and its accessories do not require service. Any repairs you must not carry out yourself. If you have any questions, or if you are stuck with operating the device, please contact your dealer.

TROUBLESHOOTING

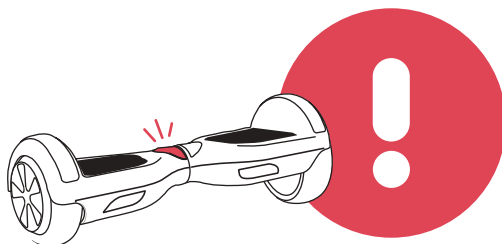

Problem	Cause and correction of the defects
Device is not responding.	Hoverboard is not activated. 💡 Please activate our device with the on / off button (2).
	Battery is not fully charged. 💡 Please charge the battery.
	A violent shock (caused by a rollover, for example) has shaken our unit. Since then the LED warning light is red. 💡 Please deactivate our device and then reactivate.
LED warning light (7) is active and a signal is heard.	You are travelling at too high a speed. 💡 Reduce the speed. Please get off carefully and calmly.
	You are in a steep gradient right now. 💡 Please reduce your speed. Then please calmly and carefully get off the board.
	Wheels (3) are locked. 💡 Please reduce your speed. Get calmly and carefully off the device. Please clean the wheels from foliage, pebbles, loose chippings, etc. until they begin to turn again.
	Too low battery . 💡 Reduce your speed. Get off the Hoverboard calmly and carefully. Please charge the battery immediately and fully.

HOVERBOARD DISPOSAL

REMOVE THE BATTERY

Here - in this section - we explain how to remove the battery. Please note that you must remove the battery and dispose of it separately prior to disposal of the device. This is information for the trained person in the respective collection point. Please do not remove the battery yourself. It could result in injuries. In normal use it is impossible to remove or replace our battery: It is firmly integrated into the device.

Please do note: A removal will damage the device in the long term.

- Please unscrew the screws at the bottom of our device with a screwdriver.
- The battery is in the holder (A). Please unscrew the bracket (A) by removing the screws on the bracket (A) using a screwdriver.
- Please disconnect the cables (B) leading to the battery (C).
- Please take the holder (A) together with the battery (C) and dispose of it according to the currently valid guidelines. You do not need to open the battery (C).

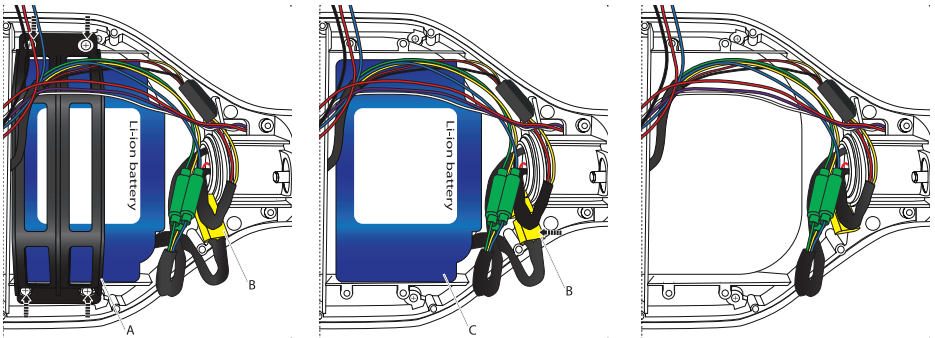



European Disposal Directive 2002/96/EG

Never dispose your training device in your regular household waste. Dispose the device only at a local or approved disposal. Take care of the currently applicable regulations. If you have doubts contact your local authorities for information about a correct and environment friendly disposal option.



batteries/rechargeable batteries

In accordance with the battery regulation you are legally obliged as an end user to return all used batteries. Disposal in the regular household waste is forbidden by law.

On the most batteries you will find the symbol which remember you about this regulation. Beside this symbol there is usually information about the contained heavy metal. Such heavy metals require an environment friendly disposal. As an end user you are legally obliged to submit used batteries at the appropriate collection point of your city or commercially. If you have doubts contact your local authorities for information about a correct and environment friendly disposal option.



recycling loop

Packaging material can be conveyed back to the raw material cycle. Dispose of packaging material in accordance with legal provisions. Information can be retrieved from the return or collections systems of your community.

MANUAL D'UTILISATEUR FRANÇAIS



Avant d'utiliser cet appareil pour la première fois, nous vous demandons de lire attentivement nos instructions d'utilisation. Veuillez conserver ces instructions d'utilisation dans un endroit sûr. Le Hoverboard peut dans cette description différer de votre appareil au niveau de la forme ou la couleur. Mais, cela n'affectera pas les fonctions décrites.

TABLE OF CONTENTS

Informations générales.....	43
Consignes De Sécurité Importantes.....	48
Utilisation de l'appareil.....	53
Nettoyage, maintenance et entretien.....	57
Dépannage.....	59
Disposition du Hoverboard.....	60

INFORMATIONS GÉNÉRALES

Merci d'avoir choisi et acheté notre Hoverboard EL-ES01. Il est important pour nous que nos clients soient en sécurité en utilisant notre Hoverboard. C'est seulement alors que vous pouvez vous amuser avec sans soucis. Vous devez savoir exactement comment votre Hoverboard fonctionne. Par conséquent, la pratique est importante. C'est la seule façon d'acquérir des compétences de conduite sûres et de développer continuellement votre sens de la conduite.

Si vous utilisez notre Hoverboard pour la première fois, lisez attentivement ce mode d'emploi: conservez toujours ce manuel à portée de main au cas où vous aurez des questions. Si vous prêtez votre Hoverboard à quelqu'un d'autre, veuillez lui fournir ce manuel. Veuillez noter: ces instructions d'utilisation doivent être strictement respectées pour le bon fonctionnement de votre planche et pour votre propre sécurité. Le non-respect de cette consigne pourrait entraîner des blessures graves et votre appareil pourrait être endommagé.

















Spécification		
NOM	PARAMÈTRE	
Poids net	6.6 KGS	
Charge minimum	20 KGS	
Charge maximum	120 KGS	
Vitesse maximum	12 à 15 KM/H en fonction du poids de l'utilisateur	La distance varie en fonction des terrains, du style de conduite et de charge.
Plage par charge	10-12KM	En fonction de la charge.
Capacité de pente	>15°	
Rayon du cercle de rotation	360°	
Énergie	Batterie Li-Ion rechargeable	Samsung en option
Tension du chargeur	100-240V 50-60Hz	
Dimensions	584*186*178MM	
Hauteur du châssis	30MM	
Hauteur de la pédale	110MM	
Modèle de pneu	Pneus plein non gonflables	

Chapitre X Liste de colisage

6.5"	N°	Nom	Quantité
	1	Gyropode électrique auto-équilibré	1
	2	Chargeur	1
	3	Manuel	1

SIGNES ET SYMBOLES

-  Risque élevé- Le non-respect peut avoir des conséquences mortelles.
-  Risque moyen - Le non-respect peut entraîner des blessures graves.
-  Faible risque- En cas de non-respect, des blessures mineures ou modérées peuvent survenir.
-  Ce signe indique qu'il existe d'autres données sur l'appareil et son utilisation.
-  Ce signe signifie «Conformité Européenne» = «Conformité européenne», car l'appareil est conforme aux directives de sécurité européennes strictes.
-  Avant d'utiliser notre appareil pour la première fois, lisez attentivement et complètement ce manuel.
-  Connexion pour le chargeur de batterie.
-  Ne l'utilisez que dans des conditions sèches à l'intérieur.
-  Max. Vitesse réalisable: 15 km / h.
-  L'appareil ne peut être utilisé que par des personnes pesant plus de 20 kg et n'excédant pas 120 kg.
-  Veuillez mettre des équipements de protection.
-  L'appareil ne peut être utilisé que par une seule personne.
-  Ne conduisez que sur un terrain plat et sec.
-  N'utilisez pas l'appareil sous l'influence de l'alcool ou si vous prenez des médicaments.
-  Nous vous recommandons: l'utilisateur doit avoir au moins 7 ans et accompagné d'un adulte.

LIEFERUMFANG

1 x EL-ES01 - Scooter

1 x Chargeur de batterie

1 x manuel d'instructions

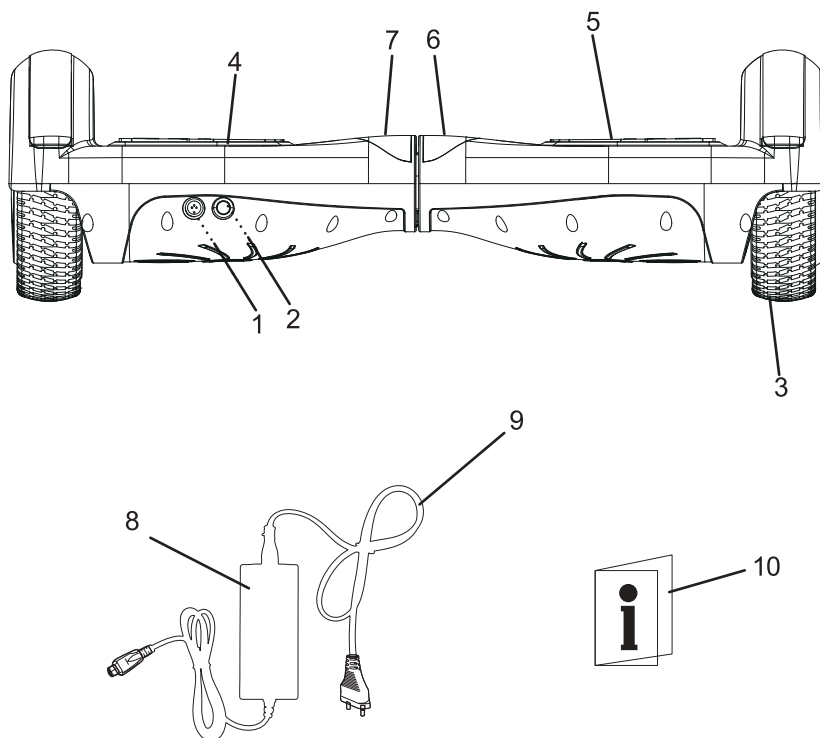

1 - Port de charge (arrière)

2 - Bouton ON / OFF

3 - Roue

4 - Patte

5 - Voyant LED

6 - Batterie LED

7 - Warn-LED

8 - Câble de charge

9 - Cordon d'alimentation avec prise secteur 10 - Manuel de l'utilisateur

FONCTIONNEMENT DE L'APPAREIL

Voyant de batterie pendant la charge: _____



(Hoverboard) LED-Lampe jaune clignote: charge de la batterie en cours.



(Chargeur) LED-Lampe rouge: pas encore rechargé.



(Chargeur) LED-Lampe verte: recharge terminée.

Voyant de batterie pendant l'utilisation de l'appareil:



LED-Lampe verte: encore 100 % à 25 % de puissance (charge).



LED-Lampe verte clignote: Encore 25 % à 15 % de puissance.



LED-Lampe rouge clignote avec signal sonore d'avertissement: puissance est inférieur à 15 %. Descendre du Hoverboard et recharger.

MUSIQUE BLUETOOTH

Pour utiliser la fonction de musique, vous devez connecter le périphérique séparément à l'aide de la fonction Bluetooth sur votre appareil mobile. Sélectionnez le périphérique de "Bluetooth" dans le menu Bluetooth. La confirmation de la connexion du Hoverboard se fera à travers un son émis.

CONSIGNES DE SÉCURITÉ IMPORTANTES

Ici, vous trouverez des informations importantes sur la sécurité et l'utilisation de notre Hoverboard. Cela signifie que l'utilisation sera toujours très amusante, si vous ne négligez pas la sécurité. Pour vous assurer que vous êtes toujours sur la bonne voie et en toute sécurité avec notre Hoverboard, nous vous demandons de lire d'abord les consignes de sécurité.

L'UTILISATION EXACTE DE L'APPAREIL

- Le Hoverboard ... NE doit PAS être utilisé sur les routes publiques.
 - Il est seulement autorisé à être utilisé sur une propriété privée
 - Le Hoverboard ne peut être utilisé que sur un terrain plat et sec.
 - Le Hoverboard ne doit pas être utilisé pour transporter des objets ou des animaux.
 - Le Hoverboard est destiné à un usage privé uniquement.
 - L'appareil n'est pas conçu à des fins commerciales, comme la location.
 - Notre Hoverboard ne doit pas être utilisé par des garçons et des filles de moins de 7 ans (pourrait être considéré comme un jouet).
 - (En principe), les enfants et les jeunes - s'ils ont moins de 14 ans - doivent toujours être accompagnés et supervisés par un adulte.
 - Seules les personnes pesant plus de 20 kg et moins de 120 kg sont autorisées sur notre Hoverboard.
 - Les modifications apportées au Hoverboard ne sont pas autorisées. En cas de modifications, notre garantie sera annulée.
 - Utilisez notre appareil uniquement comme décrit dans ce manuel.
 - Si notre Hoverboard est utilisé de manière incorrecte, cela peut entraîner des blessures graves et des dommages.
 - L'utilisation de notre appareil est toujours à vos risques et périls. n'est pas responsable des dommages ou blessures résultant d'une utilisation incorrecte et du non-respect des consignes de sécurité de notre appareil.
- Par conséquent, vous devez toujours être prudent et attentif: conduisez avec de la prévoyance. Vous devez en tout temps prendre en compte que les facteurs externes - travaux de construction, obstacles et changements soudains dans l'environnement - peuvent affecter et mettre en danger votre sécurité.

INFORMATIONS GÉNÉRALES SUR LA SÉCURITÉ



Si vous conduisez notre Hoverboard, cela pourrait également être dangereux. Soyez patient. Apprenez à connaître notre appareil à un moment donné. Cela se fait à travers une utilisation fréquente de l'appareil.

- La vitesse maximale réalisable est de 15 km/h. Si vous la dépassez, un signal d'avertissement sera émis.
- Les femmes enceintes, les personnes handicapées, les personnes avec une maladie cardiaque, l'hypertension ou la mobilité limitée ne sont pas autorisées à utiliser notre Hoverboard.
- Vous ne devez pas utiliser notre appareil si vous avez consommé de l'alcool ou des médicaments.
- Assurez-vous que vous n'utilisez notre Hoverboard que lorsque la situation est sûre pour vous-même et pour les autres personnes
- Si vous voyagez avec notre appareil, placez vos pieds sur la zone désignée (patins).
- Il faut toujours conduire à une vitesse sûre pour vous et les autres.
- Si vous voyagez en groupes avec d'autres, gardez toujours une distance suffisante pour éviter les accidents.
- Lorsque vous faites un virage avec l'appareil, conservez votre équilibre: faites attention au centre de gravité de votre corps afin d'éviter de tomber.
- Très important: ne vous laissez jamais distraire, par exemple par une musique forte sur les écouteurs, des conversations téléphoniques importantes ou une conduite incontrôlée.
- Évitez les conditions humides et des conditions de conduite,
- Évitez de conduire de longues distances en sens inverse. Ne faites pas de manœuvres de virage lorsque vous voyagez à grande vitesse.
- N'utilisez pas notre appareil la nuit, ou dans de mauvaises conditions de visibilité.
- Évitez de conduire sur les obstacles, sur un terrain tortueux et les pentes dangereuses. Ne conduisez pas sur un terrain glacé ou enneigé en hiver.
- Si vous avez déjà détecté un défaut sur notre appareil, ou s'il est tombé et est endommagé, arrêtez de l'utiliser. Dans ce cas, contactez immédiatement le support client de votre revendeur.
- Si vous utilisez notre Hoverboard, vous devez porter des vêtements appropriés: Choisissez des chaussures appropriées. Vous devez pouvoir vous déplacer correctement.

- Choisissez un itinéraire pour vous entraîner: vous devez pouvoir contrôler en toute sécurité l'appareil: avant, arrière, tourner, s'arrêter et descendre à nouveau.
- Si vous vous sentez toujours mal à l'aise lors de la conduite, vous devez accorder une attention particulière aux obstacles. Considérez soigneusement si vous pourrez effectivement dépasser l'obstacle.
- Utilisez notre Hoverboard et nos accessoires uniquement à des températures normales. Suivez les instructions données lors de la charge de la batterie. Respectez les conditions de température.
- Notre Hoverboard pèse environ env. 10 kg. Lors du transport de l'appareil, assurez- vous qu'il ne tombe pas.
- Notre Hoverboard n'a pas de mécanisme de démarrage et / ou de freinage: il ne peut être contrôlé qu'à travers le poids du corps.
- Veuillez toujours porter des vêtements de protection appropriés: pour votre taille et votre poids: cela protégera votre poignet, votre genou, votre tête et votre coude contre les blessures. Nous vous recommandons également d'utiliser des réflecteurs.
- Veuillez toujours tester le réglage exact de la direction avant d'utiliser notre Hoverboard. De plus, assurez-vous que toutes les vis sont serrées et qu'il n'y'a aucun dommage à l'extérieur de l'appareil.
- Nous conseillons aux débutants de s'entraîner avec des amis et des connaissances ou des parents.
- En descendant du Hoverboard, sachez que l'appareil est toujours en voie d'arrêt. Cela pourrait nuire aux gens.
- Ne descendez du Hoverboard que dans le sens inverse car sinon l'appareil pourrait ne pas s'arrêter et causer des blessures.

REMARQUES SUR LA SÉCURITÉ DE LA BATTERIE

- TLa batterie doit être protégée contre les rayons de soleil, la chaleur, le feu, etc.: elle pourrait exploser si cela n'est pas pris en compte.
- Pour plus d'informations, lisez nos remarques sur la température dans la section "Données techniques de l'appareil".
- Si vous n'utilisez pas la batterie pendant 30 jours, veuillez la charger complètement.
- Chargez complètement la batterie au bout de 90 jours. Sinon, la batterie pourrait se décharger et se casser. N'oubliez pas que ce dommage n'est pas couvert par la garantie.

- N'ouvrez pas, et n'essayez pas d'ouvrir la batterie. Ne touchez pas le contenu. Ne touchez pas les poteaux.
- Pour recharger la batterie, utilisez uniquement le chargeur fourni. Si vous percevez une odeur, ou si la batterie se réchauffe, enlevez le chargeur immédiatement.
- Les piles ne peuvent pas être enlevées ou remplacées. Ils sont fixés sur l'appareil.
- Si le niveau de la batterie tombe en dessous de 15 %, arrêtez d'utiliser l'appareil. Cela empêchera l'endommagement de la batterie et du Hoverboard. Chargez la batterie immédiatement et complètement.
- Lors de la disposition de la batterie installée, elle doit d'abord être retirée et ensuite disposée séparément du Hoverboard. Le remplacement de la batterie se fait uniquement par du personnel qualifié. Ne le faites pas tout seul. Veuillez lire à nouveau notre section 5. Dispositon.
- N'ouvrez pas le boîtier de notre Hoverboard pour changer probablement la batterie par vous-même.

REMARQUES SUR LA SÉCURITÉ DU CHARGEUR DE BATTERIE

- Le chargeur de batterie ne doit pas être utilisé par les enfants.
- Les personnes ayant des capacités physiques, sensorielles ou mentales restreintes ne doivent pas utiliser l'appareil. S'il y'a un manque d'expérience et de connaissances, l'appareil ne doit pas être utilisé. La personne concernée doit être surveillée et la manipulation correcte de l'équipement et les risques impliqués doivent être compris.
- Les enfants ne sont pas autorisés à jouer avec le chargeur
- Les enfants ne doivent pas nettoyer ou entretenir l'appareil. Si le câble du chargeur est défectueux, il doit être remplacé par le fabricant, un revendeur spécialisé ou une autre personne qualifiée. Sinon, il y a danger.
- Après utilisation, éteignez le chargeur et débranchez-le de l'alimentation électrique. Veuillez le laisser refroidir avant de le transporter, de le nettoyer ou de le ranger.
- Il est crucial de protéger les pièces électriques de l'humidité. Lors du nettoyage de l'appareil ou lorsqu'il est utilisé, assurez-vous qu'aucun liquide ne coule dans l'appareil. Sinon, vous risquez de subir un choc électrique. Ne gardez pas le chargeur sous l'eau.
- Reportez-vous au point 4.3 Stockage et transport du Hoverboard.
- Lorsque vous commencez le processus de charge, il faut toujours s'assurer qu'il y'a une alimentation en air suffisante. Des gaz pourraient se former ici
- Lorsque vous utilisez le chargeur, veillez à vérifier périodiquement s'il n'y'a pas de problèmes dans ce dernier. Vous ne pouvez utiliser un chargeur défectueux à nouveau que s'il a été remis à neuf.

- N'utilisez pas le chargeur s'il a pris un coup ou a été endommagé: par exemple, s'il est tombé ou est endommagé pour une autre raison.
 - Si l'appareil est défectueux, ne connectez pas un chargeur. Sinon, vous pourriez subir un choc électrique.
 - Ne démontez jamais le chargeur. Seuls les experts ou le service technique autorisé peuvent être chargés de la réparation. Si l'assemblage est défectueux, cela peut provoquer un choc électrique.
 - N'utilisez pas le chargeur à proximité d'objets explosifs ou inflammables. Sinon, il y a risque d'explosion et d'incendie. Avant de brancher l'appareil à l'alimentation électrique, vous devez correspondre les données techniques. Veuillez toujours brancher le chargeur à la prise secteur uniquement si vous êtes sûrs que le chargeur est également compatible avec l'alimentation électrique. Sinon, il y'a un risque de choc électrique.
 - Veuillez charger la batterie uniquement dans un espace confiné, car le chargeur est conçu pour une utilisation à l'intérieur seulement. Sinon, un choc électrique pourrait se produire.
 - N'utilisez pas le chargeur pour d'autres appareils. Notre chargeur est destiné uniquement à charger la batterie de notre Hoverboard. Si vous utilisez notre chargeur de manière différente, cela peut provoquer un incendie ou entraîner un choc électrique fatal.
 - Ne couvrez pas les bouches d'aération de notre chargeur et gardez-les libres et ouvertes pendant le processus de charge.
 - Si vous utilisez notre chargeur, vous devez toujours l'utiliser verticalement ou horizontalement.
 - N'oubliez pas que notre chargeur et le port du chargeur doivent être connectés sans problème et correctement. Vous pouvez interrompre la connexion si nécessaire
 - Assurez-vous toujours que le port du chargeur est libre. L'humidité et la saleté peuvent endommager le port du chargeur.
 - Veuillez ne rien placer sur le chargeur. Il ne doit pas être couvert, car il peut devenir trop chaud. De plus, ne placez pas le chargeur à proximité de sources de chaleur.
 - Lorsque vous déposez le cordon d'alimentation, faites-le toujours de telle manière à ce que personne ne trébuche. En outre, il devrait toujours être placé de manière à ce que les dégâts soient écartés. Le non-respect de cette consigne peut entraîner des dommages ou des blessures.
- Lorsque vous retirez le chargeur du cordon d'alimentation, ne retirez le cordon que lorsque l'alimentation est coupée. La meilleure façon de débrancher la fiche est de l'attraper.

UTILISATION DE L'APPAREIL

Vous pouvez lire ici ce que vous devez savoir pour le bon fonctionnement de notre appareil. Vous obtiendrez des informations importantes sur la façon de gérer au mieux et plus facilement notre appareil. Remarque: pour votre sécurité et une longue durée de vie de votre appareil, il est important d'observer ces instructions en tout temps.

PREMIÈRE UTILISATION DU HOVERBOARD

- Veuillez faire sortir notre appareil et les accessoires lentement de l'emballage.
- Vérifiez si le contenu de l'emballage est vraiment complet et sans défauts. Si le contenu est incomplet ou défectueux, n'utilisez pas l'appareil. Veuillez plutôt contacter votre revendeur immédiatement.
- Pour l'élimination du matériel d'emballage, veuillez respecter les dispositions légales applicables.

Gardez le matériel d'emballage au cas où vous souhaitez stocker, expédier ou autrement transporter l'appareil. Veuillez le garder hors de la portée des enfants.



Danger d'étouffement. Les enfants aiment jouer avec le matériel d'emballage et le considèrent comme un jouet. Les sacs, les films plastiques et le polystyrène sont cependant dangereux: un enfant peut en suffoquer. Par conséquent: conservez toujours votre matériel d'emballage en toute sécurité, loin des enfants..

CHARGE DE LA BATTERIE



Risque de blessure. N'utilisez pas notre appareil si la batterie est inférieure à 15 %. Cela empêchera l'endommagement de votre batterie et de votre appareil. Chargez immédiatement votre batterie.



Nous vous recommandons de recharger complètement votre batterie.



Ne connectez pas le chargeur (8, 9) si vous détectez des signes d'humidité sur le port du chargeur (1).

- Le port du chargeur (1) se trouve à côté du bouton on / off (2)
- Branchez le câble du chargeur (8) sur le câble secteur (9).
- Connectez maintenant le câble du chargeur (8) au port du chargeur (1)
- Veuillez connecter le câble secteur (9) à une prise de courant. Faites attention aux notes sur la plaque signalétique du chargeur (8, 9).

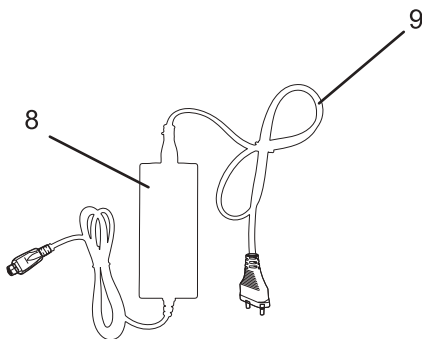
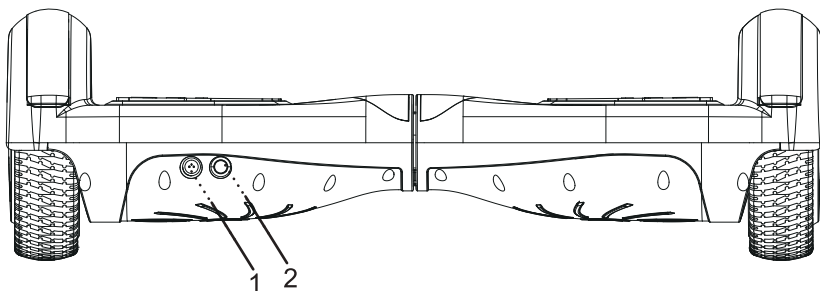

Le témoin lumineux est vert: la charge est terminée ou le chargeur (8,9) ne peut pas être connecté. Le témoin lumineux est rouge: L'appareil est en charge.

CONDUIRE AVEC LE HOVERBOARD



Si vous utilisez notre appareil, cela pourrait également être dangereux. Par conséquent: vous devrez apprendre plus sur notre appareil petit à petit. Donnez-vous suffisamment de temps pour vous entraîner.



Apprenez à monter et à descendre de l'appareil avec une connaissance ou vos parents, jusqu'à ce que vous puissiez le faire facilement.



Vous devez placer vos pieds sur les patins de pieds désignés (4) en même temps. Veuillez le faire presque simultanément. Sinon, notre appareil se tournera très rapidement dans une seule direction. Vous pourriez tomber et vous blesser.

- Appuyez sur le bouton d'alimentation (2) pour activer ou désactiver le produit.
- Placez votre pied gauche sur le patin de pied gauche (4) si vous êtes sur la planche avec votre pied gauche. Si vous vous mettez sur la planche avec le pied droit en premier, placez-le sur le patin de pied droit (4). Ensuite, vous devez être rapide pour placer l'autre pied sur le patin de pied droit (4). Le fait de vous mettre sur le Hoverboard avec les deux pieds à la fois peut également se produire bien sûr, mais cela nécessite une grande habileté.
- Lorsque vous vous sentez vraiment en sécurité, vous pouvez contrôler l'appareil en déplaçant votre corps ou votre poids. (Figure 2). Veuillez-vous reporter au tableau ci-dessous pour le contrôle. Attention: ne vous penchez pas trop dans une seule direction.

Direction	Exécution
Conduire plus rapidement / Avancer	Déplacez le centre de gravité / poids de votre corps vers l'avant.
Ralentir / inverser.	Déplacez le centre de gravité / poids de votre corps vers l'arrière.
Dirigez-vous vers la droite.	Déplacez votre corps / poids vers la droite.
Dirigez-vous vers la gauche.	Déplacez le centre de gravité / poids de votre corps vers la gauche.
Stop	Déplacez le centre de gravité du corps vers le milieu, répartissez uniformément sur les deux pieds.



Notre Hoverboard n'a pas de mécanisme de freinage. Si vous souhaitez réduire la vitesse, vous devez déplacer lentement le centre de gravité de votre corps / votre poids vers l'arrière.



Veillez ne descendre de l'appareil que si cette dernière se déplace vers l'arrière. Si vous descendez en avant, le centre de gravité / poids de votre corps sera déplacé vers l'avant. Ensuite, l'appareil effectuera une poussée supplémentaire vers l'avant. La planche vous empêchera de descendre.



Rappelez-vous: Il ne faut jamais descendre du Hoverboard lorsque la vitesse est élevée. Réduisez progressivement la vitesse. Veuillez toujours descendre en sens inverse.



Veillez-vous abstenir de tourner hâtivement. À grande vitesse, cela représente un grand danger.

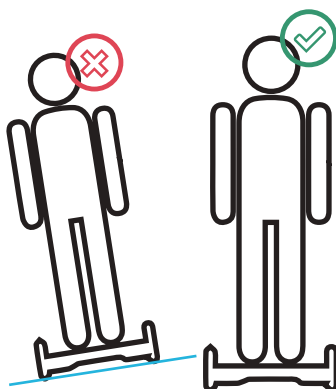
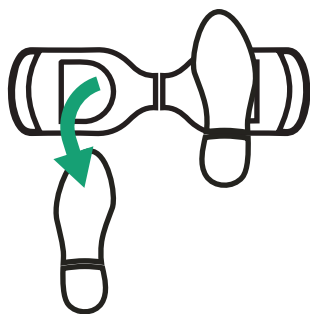
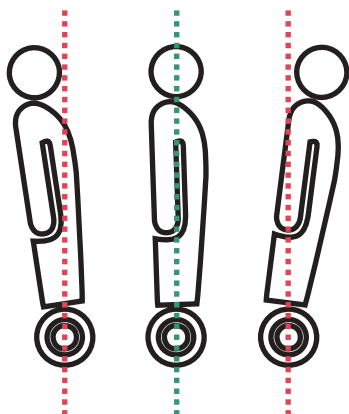

NETTOYAGE, MAINTENANCE ET ENTRETIEN

NETTOYAGE DU HOVERBOARD

- Désactivez l'appareil. Si vous souhaitez nettoyer l'appareil, retirez la fiche du chargeur (8, 9) de la prise de courant. Maintenant, laissez toutes les pièces refroidir complètement.
- Lors du nettoyage de l'appareil, n'utilisez pas de solvants ou de produits abrasifs. Faites-le sans brosses grossières et dures. Les objets, tels que du métal, qui ont des bords durs, laissent des éraflures sur l'appareil. Veuillez garder à l'esprit que: les solvants sont nocifs pour votre santé. Ils peuvent également affecter le plastique de votre appareil. La surface peut être endommagée par ceci.
- Si vous souhaitez nettoyer le chargeur et le Hoverboard (8, 9), utilisez un chiffon légèrement humide. Assurez-vous que toutes les pièces soient frottées à sec avec un chiffon.



Assurez-vous que notre appareil n'est pas immergé dans de l'eau ou dans tout autre liquide. L'appareil ne doit pas entrer en contact avec de l'eau courante. Sinon, il existe un risque de choc électrique.

STOCKAGE ET TRANSPORT DU HOVERBOARD

- Veuillez nettoyer notre appareil et les accessoires comme décrit dans la partie "Nettoyage du Hoverboard".



Gardez notre appareil dans un endroit propre et sec. Les enfants ne doivent pas y avoir accès. La meilleure chose à faire est de stocker notre appareil dans son emballage d'origine.

- Si vous souhaitez transporter notre Hoverboard et ses accessoires, assurez-vous qu'il est désactivé et refroidi complètement. Nous vous conseillons de toujours utiliser l'emballage d'origine ou un sac de transport pour transporter l'appareil.
- Assurez-vous que le Hoverboard ne tombe pas pendant le transport.
- Notre appareil doit être protégé contre les impacts et les vibrations. Surtout lorsque vous le transportez dans un véhicule.



Notre appareil contient une batterie Li-Ion, qui ne peut pas être retirée. Ces batteries sont soumises à certaines conditions pendant le transport. Ils ne peuvent être transportés que si les lois locales le permettent.



Si vous souhaitez prendre notre appareil sur un avion avec vous ou sur un autre moyen de voyage, vérifiez auprès du transporteur d'abord si cela est permis.

ENTRETIEN DU HOVERBOARD

Notre appareil et ses accessoires ne nécessitent aucun entretien. Vous ne devez effectuer aucune réparation. Si vous avez des questions, ou si vous avez des problèmes avec l'utilisation de l'appareil, contactez votre revendeur.

DÉPANNAGE

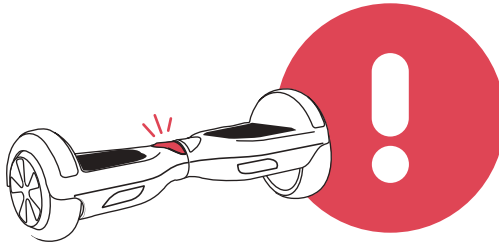

Problem	Cause et correction des défauts
L'appareil ne répond pas.	Le Hoverboard n'est pas activé. 💡 Veuillez activer notre appareil avec le ON / OFF (2).
	La batterie n'est pas complètement chargée. 💡 Veuillez charger la batterie.
	Un choc violent (causé par un renversement, par exemple) a secoué notre unité. Depuis, le voyant LED est rouge. 💡 Désactivez notre appareil puis réactivez.
Le voyant LED d'avertissement (7) est actif et un signal est entendu.	Vous conduisez à une vitesse trop élevée. 💡 Réduisez la vitesse. Descendez soigneusement et calmement.
	Vous êtes dans une pente raide en ce moment. 💡 Veuillez réduire votre vitesse. Ensuite, veuillez descendre tranquillement et soigneusement.
	Les roues (3) sont verrouillées. 💡 Veuillez réduire votre vitesse. Descendez calmement et soigneusement de l'appareil. Nettoyez les rouages du feuillage, des cailloux, des copeaux lâches, etc. jusqu'à ce qu'ils commencent à tourner à nouveau.
	Batterie trop faible. 💡 Réduisez votre vitesse. Descendez du Hoverboard avec calme et attention. Chargez la batterie immédiatement et complètement.

DISPOSITION DU HOVERBOARD

RETIRER LA BATTERIE

Ici - dans cette section - nous expliquons comment retirer la batterie. Veuillez noter que vous devez retirer la batterie et en disposer séparément avant de vous disposer de l'appareil. Il s'agit d'informations pour la personne formée dans le point de collecte respectif. Veuillez ne pas retirer la batterie vous-même. Cela pourrait entraîner des blessures. En utilisation normale, il est impossible d'enlever ou de remplacer notre batterie: elle est fermement intégrée dans l'appareil.

Veuillez noter: un retrait endommagera l'appareil à long terme.

- Veuillez dévisser les vis au bas de notre appareil avec un tournevis. • La batterie est dans le support (A). Veuillez dévisser le support (A) en enlevant les vis sur le support (A) à l'aide d'un tournevis.
- Veuillez débrancher les câbles (B) de la batterie (C).
- Veuillez prendre le support (A) avec la batterie (C) et en disposer selon les directives en vigueur. Vous n'avez pas besoin d'ouvrir la batterie (C).

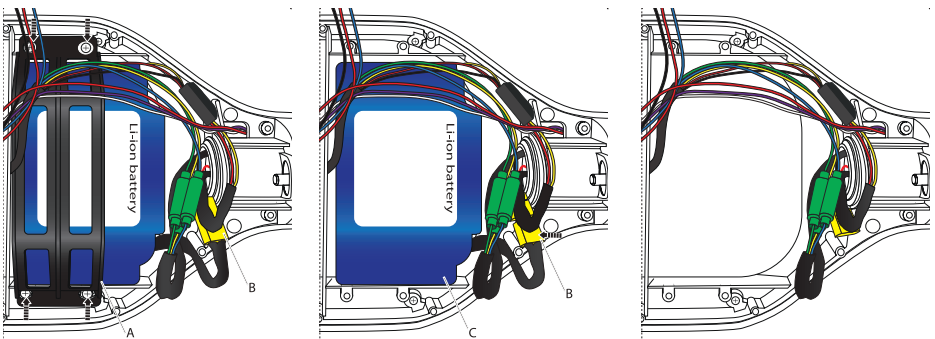



Directive européenne n° 2002/96/EG

Ne jeter en aucun cas l'appareil avec les ordures ménagères. Mettez l'appareil au rebut uniquement dans une installation locale ou agréée. Respectez les réglementations actuellement en vigueur. En cas de doute, contactez les autorités locales pour obtenir des informations sur une option d'élimination correcte et respectueuse de l'environnement.



Batteries /Batterie rechargeable

Selon l'ordonnance des Piles, Vous comme consommateur, vous devez apporter les piles et accumulateurs usagés à un point de collecte. Il est interdit par la loi de les jeter dans les ordures ménagères habituelles.

Le symbole de la poubelle barrée marqué sur chaque pile ou accumulateurs signifie qu'il ne faut pas les jeter dans la poubelle classique. Près de ce symbole, vous trouverez aussi un symbole qui indique les métaux lourds utilisés. Ces métaux lourds nécessitent une élimination écologiquement rationnelle, donc vous comme consommateur, vous devez apporter les piles et accumulateurs usagés à un point de collecte le plus proche. Renseignez-vous, en cas de doute, à la mairie ou à la commune de votre ville sur les possibilités offertes pour élimination correcte et qui respecte l'environnement.



boucle de recyclage

Les matériaux d'emballage peuvent être transportés vers le cycle des matières premières. La disposition des matériaux d'emballage, conformément aux dispositions légales. Les informations peuvent être récupérées à partir des systèmes de retour ou de collections.

MANUAL DE USUARIO ESPAÑOL



Antes de usar este dispositivo por primera vez, nos gustaría pedirle que lea cuidadosamente las instrucciones de uso. Por favor mantenga las instrucciones de uso en un lugar seguro. La patineta en esta descripción puede ser diferente a la suya en su forma y color. Sin embargo, esto no afecta las funciones descritas.

TABLA DE CONTENIDO

Información general.....	63
Instrucciones Importantes De Seguridad.....	68
Funcionamiento del dispositivo.....	73
Limpieza y mantenimiento de la patineta eléctrica.....	77
Solución de problema.....	79
Eliminación de la patineta.....	80

INFORMACIÓN GENERAL

Gracias por elegir y comprar nuestra patineta eléctrica EL-ES01. Para nosotros es muy importante que nuestros clientes se sientan seguros manejando nuestra patineta eléctrica. Sólo entonces podrá disfrutar el placer de manejar sin preocupaciones. Necesita saber exactamente cómo funciona su patineta. Por ello practicar es muy importante. Esta es la única manera de mejorar sus habilidades de manejo de manera segura y así podrá seguir desarrollando su sentido de conducción.

Si está usando nuestra patineta eléctrica por primera vez, por favor lea estas instrucciones de uso cuidadosamente: Siempre mantenga este manual a su alcance en caso de tener preguntas. Si le presta su patineta a alguien más, por favor entréguele este manual a la persona. Por favor tenga en cuenta: estas instrucciones de uso deben seguirse estrictamente para el uso correcto de su patineta y por su propia seguridad. La omisión de estas instrucciones puede producir lesiones serias, y su dispositivo puede dañarse.

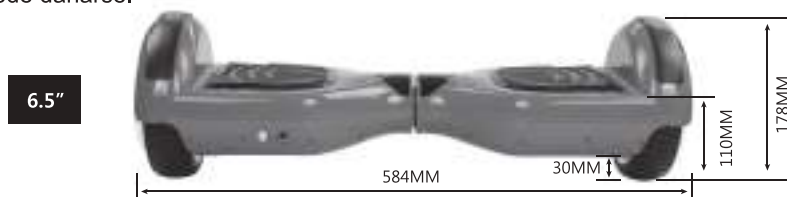

Spécification		
NOM	PARAMÈTRE	
Poids net	6.6 KGS	
Charge minimum	20 KGS	
Charge maximum	120 KGS	
Vitesse maximum	12 à 15 KM/H en fonction du poids de l'utilisateur	La distance varie en fonction des terrains, du style de conduite et de charge.
Plage par charge	10-12KM	En fonction de la charge.
Capacité de pente	>15°	
Rayon du cercle de rotation	360°	
Énergie	Batterie Li-Ion rechargeable	Samsung en option
Tension du chargeur	100-240V 50-60Hz	
Dimensions	584*186*178MM	
Hauteur du châssis	30MM	
Hauteur de la pédale	110MM	
Modèle de pneu	Pneus plein non gonflables	

Chapitre X Liste de colisage

6.5"	N°	Nom	Quantité
	1	Gyropode électrique auto-équilibré	1
	2	Chargeur	1
	3	Manuel	1

SEÑALES Y SÍMBOLOS

-  Alto riesgo - Su omisión puede tener consecuencias letales.
-  Riesgo medio - Su omisión puede resultar en lesiones graves.
-  Riesgo bajo – En caso de omisión, pueden presentarse lesiones menores o moderadas.
-  Esta señal indica que hay otros datos sobre el dispositivo y su uso.
-  Esta señal significa „Conformité Européenne“ = „Conformidad Europea“, ya que el dispositivo cumple con los estrictos lineamientos europeos de seguridad.
-  Antes de usar el dispositivo por primera vez, por favor lea cuidadosamente todo este manual.
-  Conexión para el cargador de la batería.
-  Por favor úselo solo en condiciones secas en interiores.
-  Velocidad máxima alcanzable: 15 km/h.
-  El dispositivo sólo pueden usarlo personas que pesen más de 20 kg y menos de 120 kg.
-  Por favor use equipo protector.
-  El dispositivo sólo puede ser usado por una persona.
-  Por favor conduzca únicamente sobre superficies secas y niveladas.
-  No use el dispositivo bajo la influencia del alcohol o si ha tomado medicamentos.
-  Edad mínima recomendada: 7 años, en compañía de un adulto.

ALCANCE DE SUMINISTRO

1 x Patineta EL-ES01

1 x cargador de batería

1 x manual de instrucciones

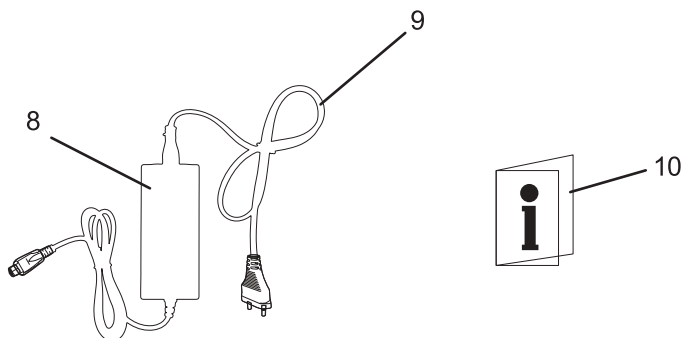
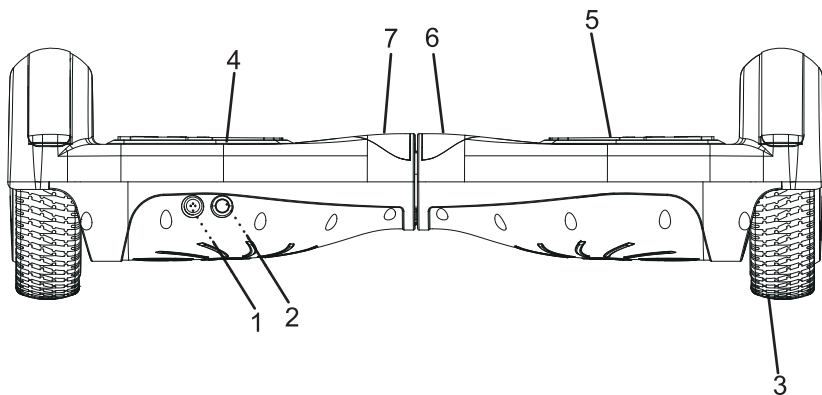

1 - Puerto de carga (posterior)

2 - ON / OFF Botón

3 - Ruedas

4 - Soportes

5 - Luz LED

6 - LED de Batería

7 - Warn-LED

8 - Cable de carga con luz operativa

9 - Cable de energía con enchufe

10 - Manual de usuario

MANEJO DEL DISPOSITIVO

Indicador de la batería durante el proceso de carga:



(Hoverboard): Luz LED amarilla parpadea: La batería se está cargando.



(Cargador) Luz LED roja: Proceso de carga activo.



(Cargador) Luz LED verde: Proceso de carga terminado.

Indicador de Batería durante el uso:



Luz LED verde: Entre 100 % y 25 % de la batería disponible.



Luz LED verde parpadea: Entre 25 % y 15 % de la batería disponible.



Luz LED roja parpadea con señal acústica: Batería por debajo del 15 %.
Bajar y recargar.

MÚSICA BLUETOOTH

Para la utilización de la función de música tiene que conectar el dispositivo por separado a la función Bluetooth de su dispositivo móvil. Para ello seleccione "Bluetooth" en su menú de Bluetooth. Sonará una notificación confirmando la conexión al Hoverboard.

INSTRUCCIONES IMPORTANTES DE SEGURIDAD

Aquí encontrará información importante sobre la seguridad y el uso de nuestra patineta eléctrica. Esto significa que conducir siempre será divertido, sin dejar de lado la seguridad. Para garantizar que siempre esté seguro y en la dirección correcta con nuestra patineta eléctrica, le pedimos que lea las notas de seguridad primero.

USO CORRECTO DEL DISPOSITIVO

- La patineta eléctrica NO debe usarse en carreteras públicas.
- Sólo se permite su uso en propiedad privada.
- La patineta eléctrica sólo puede conducirse sobre superficies secas y niveladas.
- La patineta eléctrica no debe usarse para transportar objetos ni animales.
- La patineta eléctrica está diseñada sólo para uso privado.
- El dispositivo no está diseñado para fines comerciales, como alquiler.
- La patineta eléctrica no debe ser usada por niños menores de 7 años (podrían considerarla un juguete).
- En principio, los niños y jóvenes - menores de 14 años - siempre deben estar acompañados y ser supervisados por un adulto.
- Sólo personas que pesen más de 20 kg y menos de 120 kg pueden usar la patineta eléctrica.
- No está permitido hacerle modificaciones a la patineta. En caso de haber alguna modificación, la garantía será inválida.
- Por favor use nuestro dispositivo tal como lo describe este manual.
- Si la patineta se usa de manera incorrecta, esto puede resultar en lesiones y daños serios.
- El uso del dispositivo siempre se será bajo su propio riesgo y responsabilidad. no es responsable por daños o lesiones resultantes de un uso incorrecto y/o por la omisión de las instrucciones de seguridad del dispositivo.
- Por lo tanto siempre debe tener cuidado: Conduzca con precaución. Siempre debe tener en cuenta los factores externos - trabajos de construcción, obstáculos y cambios repentinos en el ambiente - que pueden afectar y poner en peligro su seguridad.

INFORMACIÓN GENERAL DE SEGURIDAD



Si conduce nuestra patineta eléctrica, esto también puede ser peligroso. Sea paciente. Primero conozca el dispositivo poco a poco. Lo mejor para hacer esto es practicar con frecuencia.

- La velocidad máxima alcanzable es de 15 km/h. En caso de exceder esta velocidad, se escuchará una señal de advertencia.
- Las mujeres embarazadas y personas con discapacidades, enfermedades cardíacas, hipertensión o con movilidad reducida no deben conducir la patineta eléctrica.
- No debe usar el dispositivo si ha consumido alcohol o medicamentos.
- Asegúrese de que subirse a la patineta eléctrica sólo cuando sea seguro usarla para usted y para las personas a su alrededor.
- Los peligros y limitaciones deben establecerse con anterioridad.
- Si está viajando con el dispositivo, ubique sus pies sobre la zona designada (soportes para los pies).
- Siempre conduzca a una velocidad que sea segura para usted y para los demás.
- Si está viajando en grupo con otros, siempre mantenga suficiente distancia para evitar accidentes.
- Al girar con el dispositivo, mantenga su equilibrio: preste atención al centro de gravedad de su cuerpo para evitar caer.
- Muy importante: Nunca se distraiga, por ejemplo, escuchando música fuerte con audífonos, en conversaciones telefónicas importantes o conduciendo poco concentrado.
- Por favor manténgase lejos de las superficies húmedas al conducir.
- Evite conducir largas distancias en reversa. No haga maniobras de giro cuando esté viajando a alta velocidad.
- No use el dispositivo durante la noche, o en condiciones de baja visibilidad.
- Evite conducir sobre obstáculos, sobre terreno curvo y en pendientes poco seguras. No conduzca sobre superficies heladas o con nieve en invierno.
- Si detecta algún defecto en el dispositivo, o si se cae y se daña, por favor deje de usarlo. En este caso, por favor contacte al soporte al cliente de su vendedor de inmediato.

Al usar la patineta eléctrica siempre debe usar ropa adecuada: Por favor use calzado adecuado. Debe poder moverse bien.

- Elija una ruta para entrenar su conducción. Debe poder controlar de manera segura el dispositivo: hacia adelante, hacia atrás, girar, detenerse y bajarse de nuevo.
- Si todavía se siente incómodo al conducir, debe prestar atención particular a los obstáculos. Examine cuidadosamente si en realidad podrá pasar el obstáculo.
- Use la patineta eléctrica y los accesorios sólo en condiciones de temperatura normal. Sigalasinstruccionesdadasparacargar labatería. Observelascondiciones de temperatura.
- La patineta eléctrica pesa aproximadamente 10 kg. Cuando transporte el dispositivo, asegúrese de que no se caiga.
- La patineta eléctrica no tiene un mecanismo de arranque y/o freno: sólo puede conducirse equilibrando el peso corporal.
- Por favor siempre use ropa protectora adecuada para su tamaño y peso: Esto protegerá sus muñecas, rodillas, cabeza y codos de lesiones. También comendamos usar reflectores.
- Por favor siempre pruebe la dirección exacta antes de usar la patineta eléctrica. Además, asegúrese de que todos los tornillos estén bien apretados y de que no tenga ningún daño externo.
- Les recomendamos a los principiantes que practiquen conduciendo con amigos y conocidos o familiares.
- Al bajarse de la patineta eléctrica, por favor tenga en cuenta que todavía se está deteniendo. Esto podría lesionar personas.
- Sólo bájese de la patineta eléctrica hacia tras porque de otra manera ésta podría seguir conduciendo y causar lesiones.

NOTAS SOBRE LA SEGURIDAD DE LA BATERÍA

- La batería debe protegerse de la luz solar excesiva, del calor, fuego, etc.: la batería podría explotar si de ignora esto.
- Para más información, por favor lea nuestras notas sobre temperatura en la sección "Datos técnicos del dispositivo".
- Si no va a usar la batería durante 30 días, por favor cárguela completamente.
- Por favor cargue toda la batería después de 90 días: de otra manera la batería podría descargarse por sí misma y se dañará. Por favor tenga en cuenta que este daño no está cubierto por la garantía.
- Por favor no abra, y no intente abrir la batería. Por favor no toque el contenido. No toque los polos.
- Para recargar la batería, por favor use sólo el cargador suministrado. Si percibe algún olor, o si la batería se calienta, retire el cargador inmediatamente.

- Las baterías no pueden retirarse o cambiarse. Están fijas al dispositivo.
- Si la carga de la batería cae por debajo del 15 %, deje de usar el dispositivo. Esto evita daños en la batería y en la patineta. Por favor cargue la batería inmediatamente en su totalidad.
- Al deshacerse de la batería instalada, ésta debe retirarse primero y luego desecharse por separado de la patineta. Por favor asegúrese de que sólo una persona calificada cambie las baterías. No lo haga usted mismo. Por favor lea de nuevo la sección 5. Eliminación.
- Por favor no abra la cubierta de la patineta eléctrica para posiblemente cambiar la batería por su cuenta.

NOTAS DE SEGURIDAD SOBRE EL CARGADOR DE LA BATERÍA

- Los niños no deben usar el cargador de la batería.
- Las personas con capacidades físicas, sensoriales o mentales no deben usar el dispositivo. Si no se tiene experiencia o conocimiento suficiente el dispositivo no debe usarse. La persona interesada debe ser supervisada, y deben entenderse las instrucciones sobre el manejo correcto del dispositivo así como los riesgos implicados.
- Los niños no deben jugar con el cargador.
- Los niños no deben limpiar o hacerle mantenimiento al dispositivo. Si el cable del cargador está defectuoso, debe cambiarse con el fabricante, con un vendedor especializado o con otra persona calificada. De otra manera representará un peligro.
- Después de su uso, apague el cargador y desconéctelo de la fuente de energía. Por favor permita que se enfríe antes de transportarlo, limpiarlo o guardarlo.
- Es importante proteger las partes eléctricas de la humedad. Al limpiar el dispositivo, o cuando esté en uso, asegúrese de que no se derrame ningún líquido o fluido en el dispositivo. De lo contrario, puede sufrir una descarga eléctrica. No mantenga el cargador debajo del agua. Consulte la sección 4.3 Almacenamiento y transporte de la patineta.
- Cuando comience el proceso de carga, siempre garantice suficiente suministro de aire. Algunos gases podrían provenir de allí.
- Al usar el cargador, asegúrese de revisarlo periódicamente en busca de daños. Sólo puede usar un cargador defectuoso de nuevo si ha sido reparado.
- No use el cargador si ha sido golpeado severamente: por ejemplo, si se ha caído o está dañado por otra razón.

- Si el dispositivo está defectuoso, no conecte el cargador. De lo contrario, podría sufrir una descarga eléctrica.
- Bajo ninguna circunstancia desarme el cargador. Sólo expertos o el servicio técnico autorizado pueden realizar una reparación. Si el montaje es incorrecto, esto podría causar una descarga eléctrica.
- No use el cargador cerca de explosivos u objetos inflamables. De lo contrario, hay riesgo de explosiones e incendio. Antes de conectar el dispositivo a la fuente de energía, debe igualar exactamente los datos técnicos. Por favor siempre conecte el cargador al enchufe de alimentación si está seguro de que el cargador también es compatible con la fuente de energía. De lo contrario hay un riesgo de descarga eléctrica.
- Por favor cargue la batería únicamente en un espacio cerrado, ya que el cargador está diseñado sólo para uso en interiores. De lo contrario, puede ocurrir una descarga eléctrica.
- No use el cargador para otros dispositivos. Nuestro cargador está diseñado únicamente para cargar la batería de la patineta eléctrica. Si usa el cargador de cualquier otra manera diferente, esto puede producir un incendio, o producir una descarga eléctrica fatal.
- No cubra los orificios de ventilación del cargador y siempre manténgalos libres y abiertos durante el proceso de carga.
- Si está usando nuestro cargador, siempre debe usarlo vertical u horizontalmente.
- Por favor recuerde que nuestro cargador y el puerto del cargador deben conectarse sin problemas y correctamente. Puede interrumpir la conexión de ser necesario.
- Siempre asegúrese de que los puertos del cargador estén libres. La humedad y suciedad pueden dañar el puerto del cargador.
- Por favor no cambie nada en el cargador. No debe ser cubierto ya que podría recalentarse. Tampoco ubique el cargador cerca de fuentes de calor.
- Cuando coloque el cable de energía, siempre hágalo sin obstaculizar ningún lugar, ya que alguien podría tropezar. Siempre debe ubicarse de manera correcta para evitar daños. No realizar esto podría causar daños o lesiones.
- Al retirar el cargador del cable de energía, no jale el cable hasta que el suministro eléctrico haya terminado. La mejor manera de desconectar el enchufe es agarrarlo.
- Por favor también lea nuestra sección 5 Eliminación.

FUNCIONAMIENTO DEL DISPOSITIVO

Aquí puede leer lo que necesita saber para el uso ideal del dispositivo. Recibirá información importante sobre cómo manejar el dispositivo de manera fácil y correcta. Por favor tenga en cuenta: por su seguridad y para una larga vida útil de su dispositivo, es importante que observe estas instrucciones en todo momento.

PRIMER USO DE LA PATINETA

- Por favor saque lentamente el dispositivo y los accesorios del empaque.
- Revise si el contenido del paquete está completo y sin defectos. Si el contenido está incompleto o tiene defectos, no use el dispositivo. En cambio contacte a su vendedor de inmediato.
- Para deshacerse del material de empaque, por favor observe las regulaciones legales aplicables.
- Por favor guarde el material de empaque en caso de que desee guardar, enviar o transportar de cualquier otra forma el dispositivo. Mantenga el material de empaque fuera del alcance de los niños.



Peligro de asfixia. A los niños les gusta jugar con el material de empaque y lo consideran un juguete. Sin embargo, las bolsas, películas plásticas y el poliestireno son peligrosos: un niño podría asfixiarse con estos. Por ello, siempre guarde de manera segura el material de empaque lejos de los niños.

CARGAR LA BATERÍA



Peligro de lesiones. No use el dispositivo si la carga de la batería es menor al 15 %. Esto evitará daños a la batería y al dispositivo. Por favor cargue la batería inmediatamente en su totalidad.



Recomendamos que cargue la batería completamente por cuestión de procedimiento.



No conecte el cargador (8, 9) si detecta señales de humedad en el Puerto de carga (1).

- El puerto de carga (1) está al lado del botón on/off (2) (fig. 1).
- Por favor conecte el cable del cargador (8) al cable de energía (9).
- Ahora conecte el cable del cargador (8) al puerto del cargador (1).
- Por favor conecte el cable de energía (9) a un tomacorriente. Por favor preste atención a las notas sobre la placa tipo del cargador (8, 9).

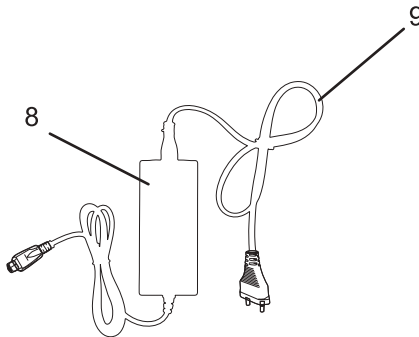
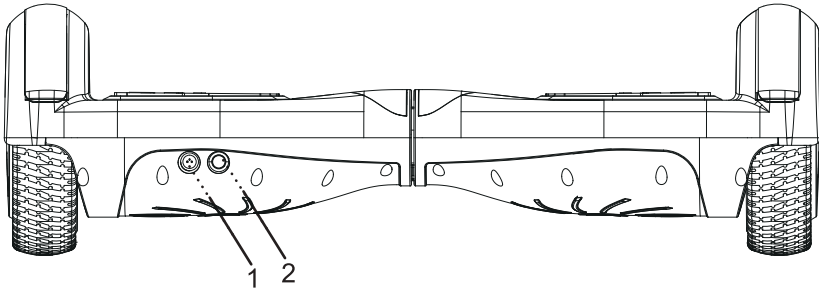

La luz indicadora es verde: carga completa o el cargador (8, 9) no puede conectarse. La luz indicadora es roja: El dispositivo está cargando.

CONducIR CON LA PATINETA ELÉCTRICA



Si usa el dispositivo, esto también puede ser peligroso. Por lo tanto, es recomendable que aprenda más sobre el dispositivo poco a poco. Siempre permítase suficiente tiempo para practicar.



Practique la subida y la baja del dispositivo en compañía de un conocido o un familiar, hasta que pueda hacerlo usted mismo con mayor facilidad.



Debe ubicar sus pies sobre los soportes designados para pies (4) al mismo tiempo. Por favor haga esto casi de manera simultánea. De lo contrario, el dispositivo se girará demasiado rápido en una dirección. Podría caerse y lesionarse.

- Por favor presione el botón de encendido (2) para activar o desactivar el producto.
- Ubique su pie izquierdo sobre el soporte izquierdo (4) y desea subirse primero con este pie. Si desea subirse primero con el pie derecho, ubíquelo sobre el soporte derecho (4). Luego debe ser rápido para poner el otro pie sobre el respectivo soporte (4). Por supuesto también puede subirse a la patineta usando ambos pies al tiempo, sin embargo esto requiere un mayor nivel de habilidad.
- Cuando haya asumido una posición corporal segura, puede controlar el dispositivo moviendo su cuerpo o su peso. (Fig. 2). Por favor consulte la siguiente tabla para el control. Atención: Por favor no se incline demasiado en una dirección.

Dirección de viaje	Ejecución
Conducir más rápido / moverse hacia adelante	Mueva el centro de gravedad/peso de su cuerpo hacia adelante.
Reducir la velocidad/ reversa.	Mueva el centro de gravedad/peso de su cuerpo hacia atrás.
Girar a la derecha.	Mueva el centro de gravedad/peso de su cuerpo hacia la derecha
Girar a la izquierda.	Mueva el centro de gravedad/peso de su cuerpo hacia la izquierda.
Detenerse.	Mueva el centro de gravedad de su cuerpo hacia el centro, distribuido uniformemente en ambos pies.



La patineta no tiene un mecanismo de freno. Si desea reducir la velocidad, debe mover lentamente el centro de gravedad/peso de su cuerpo hacia atrás.



Por favor sobre bájese del dispositivo hacia tras. En caso de bajarse hacia adelante, el centro de gravedad/peso de su cuerpo se moverá hacia adelante. Entonces el dispositivo realizará un impulso adicional hacia adelante. La evitará que se baje.



Por favor recuerde. Nunca se baje del dispositivo a altas velocidades. Reduzca la velocidad gradualmente. Por favor siempre bájese hacia atrás.



Por favor evite hacer giros precipitados. A alta velocidad esto puede ser muy peligroso.

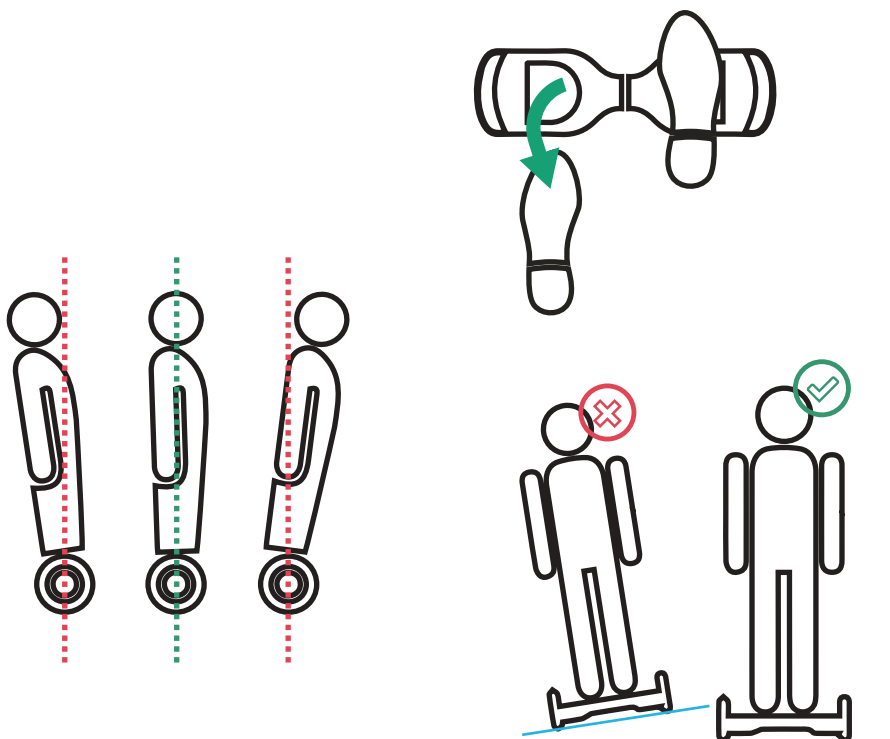

LIMPIEZA Y MANTENIMIENTO

LIMPIEZA DE LA PATINETA

- Por favor desactive el dispositivo. Si desea limpiarlo, retire el enchufe del cargador (8,9) del tomacorriente. Ahora deje que todas las partes se enfríen por completo.
- WAl limpiar el dispositivo, no use disolvente ni limpiadores abrasivos. Por favor no use cepillos ásperos y duros. Evite usar objetos de metal, con bordes duros, que podrían rayar el dispositivo. Por favor tenga en cuenta: Los disolventes son dañinos para su salud. También pueden afectar el plástico del dispositivo. La superficie puede dañarse.
- Si desea limpiar el cargador y la patineta (8, 9), use un paño ligeramente húmedo. Asegúrese de limpiar todas las otras partes con un paño seco.



Por favor asegúrese de que el dispositivo no se sumerja en agua o cualquier otro líquido. El dispositivo no debe entrar en contacto con el agua. De lo contrario habrá un riesgo de descarga eléctrica.

ALMACENAMIENTO Y TRANSPORTE DE LA PATINETA

- Por favor limpie el dispositivo y los accesorios tal como se describe en la sección "Limpieza de la patineta".



Por favor mantenga el dispositivo en un lugar limpio y seco. Los niños no deben tener acceso. Lo mejor para hacer esto es guardar el dispositivo en su empaque original.

- Si desea transportar la patineta y sus accesorios, por favor asegúrese de que esté desactivada y que se haya enfriado por completo. Le recomendamos que siempre use el empaque original para su transporte o puede usar la bolsa de transporte incluida.
- Por favor asegúrese de que la patineta no se caiga durante el transporte.
- El dispositivo debe protegerse contra impactos y vibraciones. En especial cuando lo transporte en un vehículo.



El dispositivo contiene una batería de ion de litio que no puede removerse. Estas baterías están sujetas a ciertas condiciones durante el transporte. Sólo pueden transportarse si las leyes locales lo permiten.



Si le gustaría llevar el dispositivo en un avión, o en otro tipo de viaje, por favor primero consulte con la aerolínea o el transportista para saber si está permitido.

MANTENIMIENTO DE LA PATINETA

Nuestro dispositivo y sus accesorios no necesitan mantenimiento. Evite hacer reparaciones usted mismo. Si tiene preguntas, o si tienes problemas al usar el dispositivo, por favor contacte a su vendedor.

SOLUCIÓN DE PROBLEMA

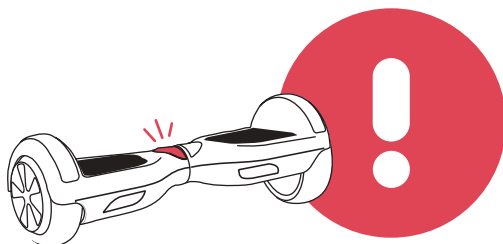

Problem	Causa y corrección de los defectos
El dispositivo no responde.	La patineta no está activada. 💡 Active la patineta con el botón on/off (2).
	La batería no está completamente cargada. 💡 Por favor cargue la batería.
	Un choque violento (causado por un vuelco por ejemplo) ha sacudido el dispositivo. Desde entonces la luz LED de advertencia es roja. 💡 Por favor desactive el dispositivo y luego reactívelo.
La luz LED de advertencia (7) está activa y se escucha una señal.	Está viajando a demasiada velocidad. 💡 Reduzca la velocidad. Por favor bájese cuidadosamente y con calma.
	Está en una pendiente empinada. 💡 Por favor reduzca la velocidad. Luego bájese de la patineta cuidadosamente y con calma.
	Las ruedas (3) están bloqueadas. 💡 Por favor reduzca su velocidad. Bájese del dispositivo cuidadosamente y con calma. Limpie las ruedas quitando hojas, piedras, astillas, etc. hasta que comiencen a girar de nuevo.
	Batería demasiado baja. 💡 Reduzca su velocidad. Bájese de la patineta cuidadosamente y con calma. Por favor cargue la batería inmediatamente en su totalidad.

ELIMINACIÓN DE LA PATINETA

REMOCIÓN DE LA BATERÍA

Aquí - en esta sección - explicamos cómo remover la batería. Por favor tenga presente que debe remover la batería y deshacerse de ella por separado antes de deshacerse del dispositivo. Esta es información para personas entrenadas en el respectivo punto de recolección. Por favor no remueva la batería por su cuenta. Esto podría resultar en lesiones. Durante su uso normal, es imposible remover o cambiar la batería: está firmemente integrada en el dispositivo.

Por favor tenga en cuenta: Un remoción dañará el dispositivo a largo plazo.

- Por favor desatornille los tornillos en la parte inferior del dispositivo con un destornillador
- La batería estará en el soporte (A). Por favor desatornille el soporte (A) retirando los tornillos del soporte (A) con el destornillador.
- Desconecte los cables (B) que llevan a la batería (C).
- Tome el soporte (A) junto con la batería (C) y deshágase de ellos de acuerdo a las directrices aplicables. No necesita abrir la batería (C).

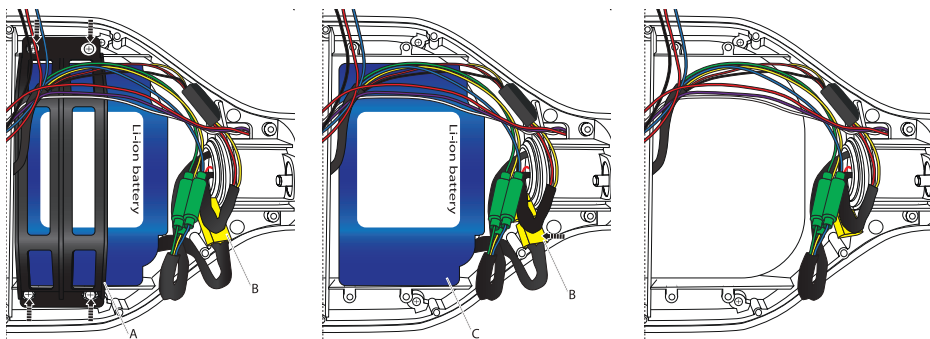



Directiva Europea de Residuos 2002/96/EG

Nunca elimine su dispositivo de entrenamiento en su basura doméstica ordinaria. Elimine el dispositivo únicamente en un sitio de eliminación aprobado. Tenga en cuenta las normativas aplicables actualmente. Si tiene dudas contacte a las autoridades locales para conseguir información sobre una opción de eliminación adecuada y ecológica.



Baterías/baterías recargables

De acuerdo a la normativa de baterías usted está en obligación de devolver como usuario final todas las baterías usadas. La eliminación en la basura doméstica ordinaria está prohibida por la ley.

En la mayoría de las baterías encontrará el símbolo que le recuerda esta normativa. Además de este símbolo normalmente hay información acerca del metal pesado que contiene. Tales metales pesados requieren de una eliminación ecológica. Como usuario final usted está en obligación de enviar las baterías usadas a un punto de recolección adecuado de su ciudad o a un punto comercial autorizado.

Si tiene dudas contacte a las autoridades locales para conseguir información sobre una opción de eliminación adecuada y ecológica.



El material de empaque puede trasladarse de nuevo al ciclo de materias primas. Deshágase del material de empaque de acuerdo a las normativas legales. Puede encontrar información en los sistemas de recolección de su comunidad.

MANUALE D'USO ITALIANO



Prima di utilizzare questo dispositivo per la prima volta, consigliamo di leggere attentamente le nostre istruzioni per l'uso. Conservare le istruzioni per l'uso in un luogo sicuro. L' Hoverboard in questa descrizione può differire dal dispositivo per forma e colore. Tuttavia, ciò non influisce sulle funzioni descritte.

TABLE OF CONTENTS

Informazioni generali.....	83
Importanti Istruzioni Di Sicurezza.....	88
Funzionamento del dispositivo.....	93
Assistenza Hoverboard.....	97
Risoluzione dei problemi.....	99
Smaltimento dell'Hoverboard.....	100

INFORMAZIONI GENERALI

Grazie per aver scelto e acquistato il nostro Hoverboard EL-ES01. È importante che i nostri clienti si sentano sicuri nel guidare il nostro Hoverboard. Solo allora sarà possibile godere del piacere di guidarlo senza preoccupazioni. È necessario conoscere esattamente il funzionamento dell'Hoverboard. Perciò fare pratica è fondamentale. Questo è l'unico modo per acquisire abilità di guida sicure e per sviluppare costantemente il senso di guida.

Se si utilizza il nostro Hoverboard per la prima volta, leggere attentamente queste istruzioni per l'uso: tenere sempre questo manuale a portata di mano per rispondere ad eventuali domande. Se si decide di prestare l'Hoverboard a qualcuno, consigliamo di fornire anche questo manuale alla persona interessata. Si prega di notare: queste istruzioni per l'uso devono essere rispettate rigorosamente per il corretto funzionamento del proprio hoverboard e per la propria sicurezza. In caso contrario, potrebbero verificarsi gravi lesioni e il dispositivo potrebbe esserne danneggiato.

















Specifiche Tecniche dello Scooter Elettrico		
NOME	PARAMETRI	
Peso Netto	6.6 KGS	
Carico Minimo	20 KGS	
Carico Massimo	120 KGS	
La Velocità Massima	12-15KM/H	Dipende dal tipo di terreno, dallo stile di guida e dal carico.
Autonomia per Ricarica	10-12KM	Dipende dal carico.
Pendenza Massima	15°	
Raggio del Circolo di Sterzata	360°	
Fonte di Alimentazione	Batteria ricaricabile agli ioni di litio	
Voltaggio Ricarica	100-240V 50-60Hz	
Dimensioni	584*186*178MM	
Altezza del Telaio	30MM	
Altezza dei Pedali	110MM	
Modello Pneumatici	Pneumatici Vuoti Gonfiabili	

Capitolo X Nella Confezione

6.5"	NO.	Nome	Quantità
	1	Scooter elettrico auto bilanciante	1
	2	Caricabatteria	1
	3	Manuale	1

SIMBOLI E INDICAZIONI

-  rischio elevato - La non osservanza può avere conseguenze letali.
-  rischio medio: la mancata osservanza può causare lesioni gravi.
-  Basso rischio - In caso di mancata osservanza, si possono verificare lesioni minori o moderate.
-  Questo segno indica che ci sono altri dati relativi al dispositivo e al suo utilizzo.
-  Questo simbolo significa „Conformité Européenne“ = „Conformità europea“, in quanto il dispositivo è conforme alle severe direttive europee in materia di sicurezza.
-  Prima di utilizzare il nostro dispositivo per la prima volta, leggere attentamente e interamente questo manuale
-  Collegare il caricabatterie.
-  Si prega di utilizzare il dispositivo solo in ambienti chiusi e asciutti.
-  La velocità massima raggiungibile è di: 15 km/h.
-  Il dispositivo può essere utilizzato solo da persone che pesano più di 20 kg e non superano i 120 kg.
-  Si prega di indossare l'attrezzatura protettiva.
-  Il dispositivo può essere utilizzato da una sola persona alla volta.
-  Si prega di utilizzare solo su superfici piane e asciutte.
-  Non usare il dispositivo sotto l'effetto dell'alcool o se sono stati assunti farmaci.
-  Si raccomanda: almeno 7 anni di età e accompagnati da un adulto.

DOTAZIONE DI FORNITURA

1 x EL-ES01 - Scooter

1 x Caricabatterie

1 x Manuale di istruzioni

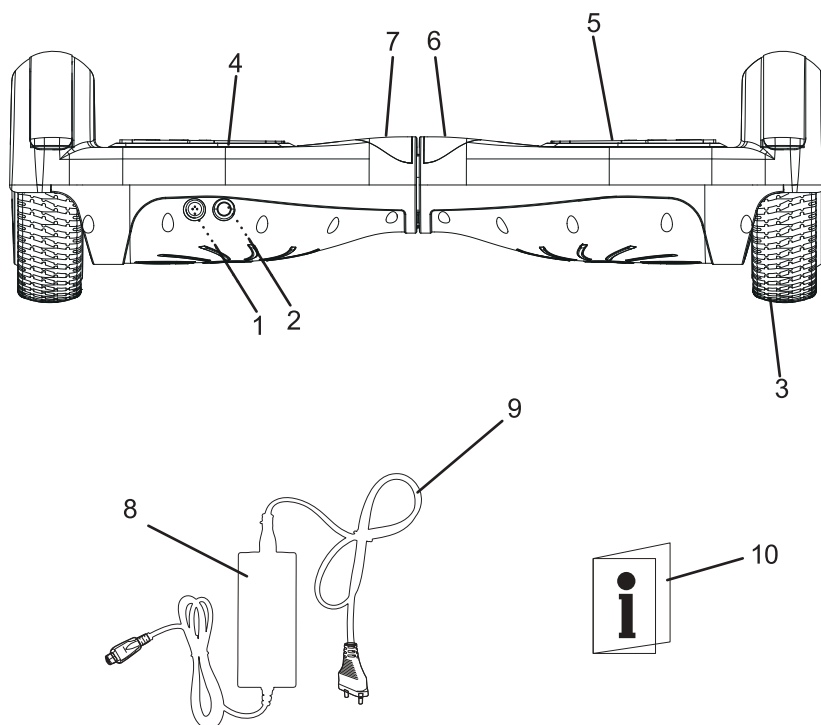

1 - Porta di ricarica (sul retro)

2 - Pulsante ON / OFF

3 - Ruota

4 - Piedini

5 - LED Luce

6 - LED Batteria

7 - Warn-LED

8 - Cavo di ricarica

9 - Cavo di alimentazione con spina

10 - Manuale d'uso

UTILIZZO DELL'APPARECCHIO

Indicatore della batteria durante la ricarica: _____



(Hoverboard) LED gialla lampeggiante: caricamento della batteria in corso.



(Caricabatteria) LED rossa: caricamento della batteria non concluso.



(Caricabatteria) LED verde: caricamento della batteria concluso.

Indicatore della batteria durante l'utilizzo:



LED verde: capacita' della batteria tra il 100 % e il 25 %.



LED-Lampe verde clignote: Encore 25 % à 15 % de puissance.



LED rossa lampeggiante con tono di avviso: capacita' della batteria sotto il 15 %. Scendere e caricare.

MUSICA BLUETOOTH

Per ascoltare musica, collegare separatamente l'apparecchio audio tramite Bluetooth Scegliere "Bluetooth" dalla lista dei collegamenti Bluetooth. Attendere un suono di conferma dell'avvenuta connessione dall'Hoverboard.

IMPORTANTI ISTRUZIONI DI SICUREZZA

Qui è possibile trovare le informazioni importanti sulla sicurezza e sull'utilizzo del nostro Hoverboard. Ciò significa che condurre il dispositivo sarà sempre divertente, senza trascurare la sicurezza. Per assicurarsi di utilizzare sempre il nostro Hoverboard in sicurezza, consigliamo di leggere prima le note sulla sicurezza.

UTILIZZO CORRETTO DEL DISPOSITIVO

- L'Hoverboard... NON deve essere usato su strade pubbliche.
- È consentito solo per uso privato
- L'Hoverboard... può essere guidato solo su superfici asciutte e piane.
- L'Hoverboard non deve essere usato per trasportare oggetti o animali.
- L'Hoverboard è destinato esclusivamente ad uso privato.
- Il dispositivo non è progettato per scopi commerciali, come il noleggio.
- Il nostro Hoverboard non deve essere utilizzato da bambini sotto i 7 anni (potrebbe essere considerato un giocattolo).
- (In linea di principio) i bambini e i giovani - se di età inferiore ai 14 anni - devono sempre essere accompagnati e sorvegliati da un adulto.
- Soltanto le persone che pesano più di 20 kg e meno di 120 kg sono ammesse sul nostro Hoverboard.
- Le modifiche all'Hoverboard non sono consentite. In caso di modifiche, la nostra garanzia non sarà più valida.
- Utilizzare il nostro dispositivo solo come descritto in questo manuale.
- Se il nostro Hoverboard viene utilizzato in modo improprio, ciò può causare gravi lesioni e danni.
- L'uso del nostro dispositivo è sempre a vostro rischio e responsabilità. non è responsabile per danni o lesioni derivanti da uso non corretto e non conforme alle istruzioni di sicurezza per il nostro dispositivo.
- Pertanto è necessario fare sempre molta attenzione: utilizzare con prudenza. È sempre necessario tener conto dei fattori esterni - costruzioni, ostacoli e improvvisi cambiamenti nell'ambiente - possono influenzare e mettere in pericolo la vostra sicurezza.

INFORMAZIONI GENERALI SULLA SICUREZZA



Utilizzare il nostro Hoverboard potrebbe anche risultare pericoloso. È necessario essere pazienti. Bisogna prima conoscere il nostro dispositivo poco a poco e il modo migliore per farlo è fare pratica frequentemente.

- La Velocita' max raggiungibile è di 15 km / h. Se si dovesse superare, si udirà un segnale di avvertimento.
- Le donne in gravidanza, le persone con disabilità, con malattie cardiache, ipertensione o con mobilità limitata non sono autorizzate a guidare il nostro Hoverboard.
- Non utilizzare il nostro dispositivo in caso di assunzione di alcool o farmaci.
- Assicurarsi di salire sull'Hoverboard esclusivamente quando l'uso è sicuro per l'utente e per chi lo circonda.
- Pericoli e limiti devono essere stabiliti in anticipo.
- Se si sta viaggiando con il nostro dispositivo, posizionare i piedi nella zona indicata (piedini).
- Utilizzare sempre ad una velocità che sia sicura per l'utente e per gli altri.
- Nel caso si viaggi in gruppi con altre persone, tenere sempre una distanza sufficiente per evitare incidenti.
- Quando si effettua un giro con il dispositivo, è fondamentale mantenere l'equilibrio: prestare attenzione al centro di gravità del corpo per evitare di cadere.
- Molto importante: non lasciarsi mai distrarre, ad esempio da musica ad alto volume delle cuffie, da importanti conversazioni telefoniche o da situazioni di disturbo.
- Si prega di evitare i terreni bagnati e condizioni poco asciutte durante la guida,
- Evitare di percorrere lunghe distanze in senso inverso. Non effettuare manovre di svolta quando si viaggia ad alta velocità.
- Non utilizzare il nostro dispositivo durante la notte o in condizioni di scarsa visibilità.
- Evitare di superare gli ostacoli, su terreni sconnessi e pendii non sicuri. Non guidare su terreni ghiacciati o innevati in inverno.
- In caso l'utente riscontri un difetto nel nostro dispositivo o se è caduto ed è danneggiato, interrompere immediatamente l'utilizzo. In questo caso, si prega di contattare immediatamente il supporto clienti del proprio rivenditore.
- È fondamentale indossare abiti appropriati durante l'utilizzo del nostro Hoverboard: si consiglia di indossare delle scarpe adatte perché l'utente deve essere in grado di muoversi bene.

- Scegliere un percorso per fare pratica nell'utilizzo: l'utente deve essere in grado di controllare in modo sicuro il dispositivo: in avanti, indietro, girare, fermarsi e scendere.
- Se l'utente si sente ancora a disagio durante l'utilizzo, è necessario prestare particolare attenzione agli ostacoli. Considerare attentamente se si è effettivamente in grado di superare l'ostacolo.
- Utilizzare il nostro Hoverboard e gli accessori solo in condizioni di temperatura normali. Seguire le istruzioni fornite durante la ricarica della batteria. Osservare le condizioni di temperatura.
- Il nostro Hoverboard pesa circa 10 kg. Nel trasporto del dispositivo, assicurarsi che non cada.
- Il nostro Hoverboard non dispone di un meccanismo di avviamento e / o freno: può essere guidato solo spostando il peso corporeo.
- Indossare sempre indumenti protettivi idonei per la propria altezza e peso: questo servirà a proteggere il polso, il ginocchio, la testa e il gomito dalle ferite. Si consiglia anche di utilizzare indumenti catarifrangenti.
- Prima di utilizzare il nostro Hoverboard, verificare sempre la precisa impostazione dello sterzo. Assicurarsi inoltre che tutte le viti siano serrate e che non si riscontrino danni esterni.
- Consigliamo ai principianti di allenarsi nella guida con amici, conoscenti o genitori.
- Nel momento in cui si scende dall'Hoverboard, si prega di essere sicuri che il motore sia spento. Questo potrebbe danneggiare le persone.
- Scendere dall'Hoverboard esclusivamente in direzione opposta a quella di marcia perché altrimenti potrebbe continuare a funzionare e causare lesioni.

NOTE SULLA SICUREZZA DELLA BATTERIA

- La batteria deve essere protetta dalla luce eccessiva del sole, da calore, fuoco, ecc. in caso contrario, potrebbe esplodere.
 - Per ulteriori informazioni, leggere le nostre note sulla temperatura nella sezione "Dati tecnici del dispositivo".
 - Se la batteria non venisse utilizzata per 30 giorni, si prega di ricaricarla completamente.
- Caricare completamente la batteria dopo 90 giorni: altrimenti la batteria potrebbe esaurirsi e danneggiarsi. Si prega di tener presente che questo danno non è coperto dalla garanzia.

- Non aprire e non provare ad aprire la batteria. Non toccare il contenuto. Non toccare i poli.
- Per ricaricare la batteria, utilizzare solo il caricabatterie fornito. In caso si avverta uno strano odore o se la batteria si surriscalda, scollegare immediatamente il caricabatterie.
- Le batterie non possono essere rimosse o sostituite. Sono fissate al dispositivo.
- Se la potenza della batteria scende al di sotto del 15 %, interrompere l'uso del dispositivo. Ciò evita il danneggiamento della batteria e dell'Hoverboard. Caricare la batteria immediatamente e completamente.
- Durante lo smaltimento della batteria installata, è necessario prima rimuoverla e quindi smaltirla separatamente dall'Hoverboard. Le batterie devono essere sostituite solo da personale qualificato. Si prega di non farlo da soli. Leggere la nostra sezione 5. Smaltimento.
- Non aprire l'alloggiamento del nostro Hoverboard per sostituire la batteria.

NOTE SULLA SICUREZZA DEL CARICABATTERIA

- Il caricabatterie non deve essere utilizzato dai bambini.
- Le persone con capacità fisiche, sensoriali o mentali limitate non devono utilizzare il dispositivo. Se non si dispone di esperienza e conoscenze sufficienti, il dispositivo non deve essere utilizzato. La persona interessata deve essere sorvegliata e deve essere ben compreso il corretto utilizzo dell'apparecchiatura e i rischi potenziali.
- I bambini non possono giocare con il caricabatterie
- I bambini non devono pulire o riparare il dispositivo. Se il cavo del caricatore è difettoso, deve essere sostituito dal produttore, da un rivenditore specializzato o da un'altra persona qualificata. In caso contrario, sarebbe altamente pericoloso.
- Dopo l'uso, spegnere il caricabatterie e scollegarlo dall'alimentatore. Lasciarlo raffreddare prima di trasportarlo, pulirlo o conservarlo.
- È fondamentale proteggere le parti elettriche dall'umidità. Quando si pulisce l'apparecchio o quando è in uso, assicurarsi che nessun liquido goccioli o scorra nell'apparecchio, altrimenti potrebbero verificarsi scosse elettriche. Non tenere il caricatore sott'acqua. Fare riferimento al punto 4.3 Immagazzinamento dell'Hoverboard e trasporto.
- Quando si avvia il processo di carica, assicurare sempre un adeguato ricambio dell'aria. Qui si potrebbero formare gas.
- Quando si utilizza il caricabatterie, assicurarsi di verificare periodicamente i danni. È possibile utilizzare un caricabatteria difettoso solo se è stato riparato.
- Non utilizzare il caricabatterie se è stato colpito o ha subito un urto: ad esempio quando è caduto o è stato danneggiato per un altro motivo.

- Se il dispositivo è difettoso, non collegare un caricabatterie. Altrimenti si potrebbe verificare una scossa elettrica.
- Non smontare il caricabatterie in nessun caso. Solo gli esperti o l'assistenza tecnica autorizzata hanno le conoscenze adatte per farlo. Se l'assemblaggio è scorretto, questo potrebbe causare scosse elettriche.
- Non utilizzare il caricabatteria vicino a oggetti esplosivi o infiammabili. Altrimenti c'è un alto rischio di esplosioni e incendi. Prima di collegare il dispositivo all'alimentatore, è necessario assicurarsi che i dati tecnici corrispondano esattamente. Collegare sempre il caricabatterie alla spina di alimentazione solo dopo essersi assicurati che il caricabatterie sia compatibile anche con l'alimentazione elettrica. Altrimenti c'è il rischio di ricevere una scossa elettrica.
- Caricare la batteria solo in uno spazio chiuso, poiché il caricabatterie è progettato solo per uso interno. Altrimenti, potrebbe verificarsi uno shock elettrico.
- Non utilizzare il caricabatterie per altri dispositivi. Il nostro caricabatterie è destinato esclusivamente alla ricarica della batteria del nostro Hoverboard. Se si utilizza il caricabatteria in un modo diverso, questo può causare un incendio o provocare uno shock elettrico fatale.
- Non coprire le prese d'aria del nostro caricabatterie e tenerle sempre libere e aperte durante il processo di ricarica.
- Durante l'utilizzo del nostro caricabatterie, è necessario sempre posizionarlo verticalmente o orizzontalmente.
- Si prega di ricordare che il nostro caricabatterie e la porta del caricabatterie devono essere collegati senza problemi e correttamente. Se necessario, è possibile interrompere il collegamento
- Assicurarsi sempre che la porta del caricabatterie sia davvero libera. La presenza di umidità e sporcizia può danneggiare la porta del caricabatterie.
- Non posizionare nulla sul caricabatterie. Non deve essere coperto, in quanto potrebbe diventare troppo caldo. Inoltre, non posizionare il caricabatterie vicino a fonti di calore.
- Quando si posiziona il cavo di alimentazione, farlo sempre in modo che nessuno inciampi. Inoltre, deve sempre essere collocato in modo da evitare danni. Il mancato rispetto può provocare danni o lesioni.
- Quando si rimuove il caricabatterie dal cavo di alimentazione, non tirare il cavo fino a quando l'alimentazione non si arresta. Il modo migliore per scollegare la spina è quello di afferrarla da lì.
- Si prega di leggere anche la sezione 5 Smaltimento.

FUNZIONAMENTO DEL DISPOSITIVO

È possibile leggere qui tutto quello che è necessario sapere per un funzionamento ottimale del nostro dispositivo. Sono disponibili informazioni importanti su come maneggiare al meglio il nostro dispositivo. Nota: per la sicurezza e una lunga durata del dispositivo, è importante rispettare queste istruzioni in qualsiasi momento.

PRIMO UTILIZZO DELL'HOVERBOARD

- Estrarre lentamente il nostro dispositivo e gli accessori dalla confezione.
- Verificare se il contenuto del pacchetto sia completo e senza difetti. Se il contenuto è incompleto o presenta difetti, non utilizzare il dispositivo. Piuttosto, si prega di contattare immediatamente il rivenditore.
- Per lo smaltimento del materiale da imballaggio, osservare le norme vigenti in materia.
- Si prega di conservare il materiale di imballaggio nel caso in cui si desideri conservare, spedire o trasportare il dispositivo in altri modi. Tenere fuori dalla portata dei bambini quando stoccato.



Pericolo di soffocamento. I bambini amano giocare con il materiale da imballaggio e lo considerano un giocattolo. Borse, pellicole di plastica e polistirolo sono pericolosi: un bambino può soffocarsi. Pertanto: conservare sempre in modo sicuro il materiale da imballaggio dai bambini.

CARICA DELLA BATTERIA



Pericolo di lesioni. Non utilizzare il nostro dispositivo se la potenza della batteria è inferiore al 15 %. Ciò evita i danni alla batteria e al dispositivo. Si prega di caricare la batteria immediatamente.



Si consiglia di caricare completamente la batteria come da procedura.



Non collegare il caricabatterie (8, 9) se si presentano segni di umidità sulla porta del caricabatteria (1).

- La porta del caricabatteria (1) è accanto al pulsante di accensione / spegnimento (2) (fig.1).
- Collegare il cavo del caricatore (8) al cavo di alimentazione (9).
- Ora collegare il cavo del caricatore (8) alla porta del caricatore (1).
- Collegare il cavo di alimentazione (9) ad una presa di corrente. Prestare attenzione alle note sulla targhetta del caricatore (8, 9).

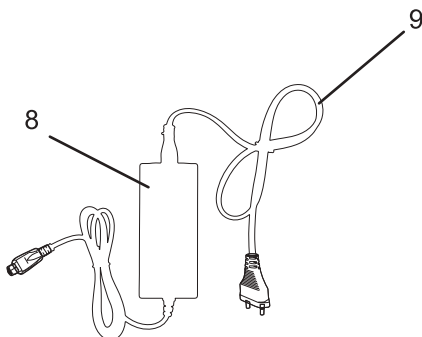
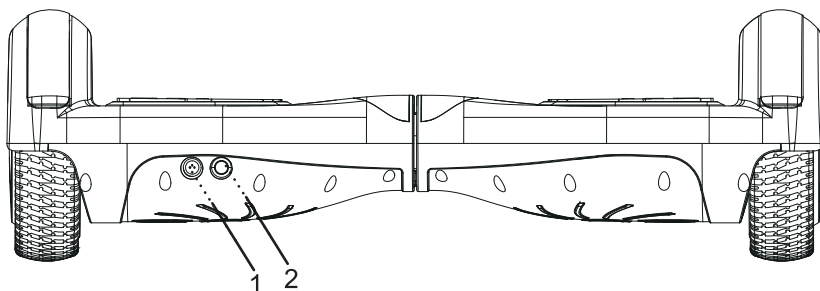

La spia dell'indicatore è verde: la carica è completa o il caricatore (8, 9) non può essere collegato. La spia è rossa: il dispositivo è in carica.

UTILIZZARE L'HOVERBOARD



Utilizzare il nostro Hoverboard potrebbe anche risultare pericoloso. È necessario essere pazienti. Bisogna prima conoscere il nostro dispositivo poco a poco e il modo migliore per farlo è fare pratica frequentemente.



Fare pratica nel salire e scendere dal nostro dispositivo con un conoscente o un genitore, finché non si riesce a farlo con facilità.



È necessario posizionare contemporaneamente i piedi sui piedini (4) designati. Si consiglia di farlo quasi simultaneamente. Altrimenti, il nostro dispositivo si girerà molto rapidamente in una direzione. C'è il rischio di cadere e rimanere feriti.

- Premere il pulsante di accensione (2) per attivare o disattivare il prodotto.
- Collocare il piede sinistro sul piedino sinistro (4), se si sale sul dispositivo prima con il piede sinistro. Se si sale prima col piede destro, metterlo sul piedino destro (4). L'utente deve essere rapido nel posizionare l'altro piede sul piedino rispettivo (4). Anche salire sul Hoverboard con entrambi i piedi in una volta può ovviamente essere fatto, tuttavia questo richiede una grande abilità.
- Una volta assunta una posizione sicura con il corpo, è possibile controllare il dispositivo spostando il corpo o il peso. (Fig. 2). Fare riferimento alla tabella sottostante per il controllo. Attenzione: per favore, non appoggiarsi troppo in una direzione.

Senso di marcia	Esecuzione
Andare più veloce/ procedere in avanti.	Spostare il centro di gravità / peso del corpo in avanti.
Rallentare / al con- trario.	Spostare il centro di gravità / peso del corpo all'indietro.
Ruotare a destra.	Spostare il corpo / peso a destra.
Ruotare a sinistra.	Spostare il centro di gravità / peso del corpo a sinistra.
Fermarsi	Spostare il centro di gravità del corpo verso il centro, distri- buito uniformemente su entrambi i piedi.



Il nostro Hoverboard non dispone di un meccanismo di freno. Se si desidera ridurre la velocità, è necessario spostare lentamente il centro di gravità del corpo / il peso all'indietro.



Scendere dal dispositivo all'indietro. Se si scende in avanti, il centro di gravità / peso del corpo verrà spostato in avanti. Quindi il dispositivo avanzerà in avanti. Il dispositivo vi impedirà di scendere.



si prega di ricordare: non scendere mai dall'Hoverboard alla massima velocità. Ridurre gradualmente la velocità. Si prega di scendere sempre in direzione opposta.



Si prega di evitare qualsiasi cambio di direzione affrettato. A velocità elevate questo può costituire un grande pericolo.

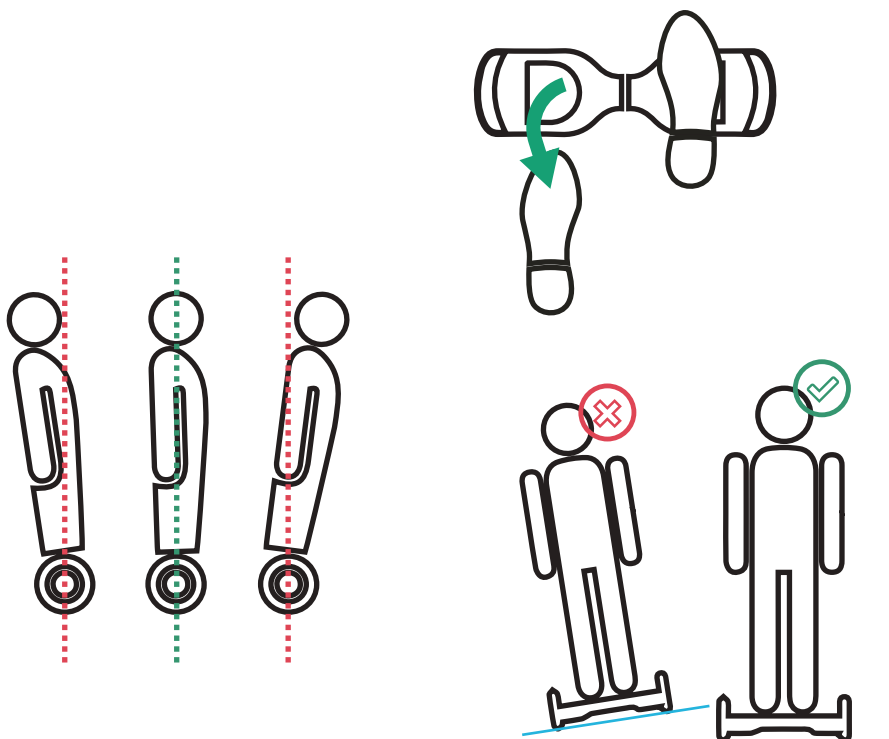

ASSISTENZA HOVERBOARD

PULIRE L'HOVERBOARD

- Disattivare il dispositivo. Se si desidera pulire il dispositivo, rimuovere la spina del caricatore (8, 9) dalla presa di corrente. Ora lasciare che tutte le parti si raffreddino completamente.
- Durante la pulizia dell'apparecchio non utilizzare solventi o detersivi abrasivi. Non utilizzare spazzole dure. Oggetti, come il metallo, che hanno bordi duri, lasciano graffi sul dispositivo. Tener presente che i solventi sono dannosi per la salute. Possono inoltre alterare la plastica del dispositivo. La superficie ne può risultare danneggiata.
- Se si desidera pulire il caricabatteria e l'Hoverboard (8, 9), utilizzare un panno leggermente umido. In seguito, assicurarsi che tutte le parti siano state asciugate con un panno.



Assicurarsi che il nostro dispositivo non sia immerso in acqua o in un altro liquido. L'apparecchio non deve entrare in contatto con acqua corrente. Altrimenti c'è un alto rischio di scossa elettrica.

CONSERVAZIONE DELL'HOVERBOARD E TRASPORTO

- Pulire il nostro dispositivo e gli accessori come descritto nel paragrafo "Pulizia del Hoverboard".



Tenere il nostro dispositivo in un luogo pulito e asciutto. I bambini non devono avervi accesso. La cosa migliore da fare è conservare il nostro dispositivo nella sua confezione originale.

- Se si desidera trasportare il nostro Hoverboard e gli accessori, assicurarsi che sia disattivato e raffreddato completamente. Consigliamo di utilizzare sempre l'imballaggio originale per il trasporto o la borsa di trasporto.
- Assicurarsi che l'Hoverboard non cada durante il trasporto.
- Il nostro dispositivo deve essere protetto contro impatti e vibrazioni. Soprattutto quando lo si trasporta in un veicolo.



Il nostro dispositivo contiene una batteria agli ioni di litio, che non può essere rimossa. Queste batterie devono essere trasportate rispettando certe misure di sicurezza. Possono essere trasportate solo se le leggi locali lo consentono.



Se l'utente desidera portare il nostro dispositivo su un aereo o in un altro tipo di viaggio, è pregato di verificare prima con il vettore se questo sia consentito.

ASSISTENZA HOVERBOARD

Il nostro dispositivo e i suoi accessori non richiedono assistenza. Qualsiasi riparazione non dovrà essere effettuata dall'utente stesso. In caso di domande o se non si riesce più ad utilizzare il dispositivo, contattare il rivenditore.

TROUBLESHOOTING

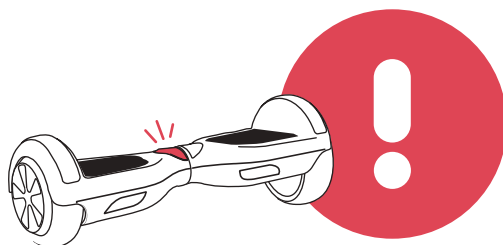

Problem	Causa e correzione dei difetti
Il dispositivo non risponde.	L'Hoverboard non è acceso. 💡 Si prega di accendere il nostro dispositivo con il tasto on/ off
	La batteria non è completamente carica. 💡 Caricare la batteria.
	Un colpo violento (causato da un ribaltamento, ad esempio) ha scosso la nostra unità. Da allora la spia a LED è rossa. 💡 Spegnerne il nostro dispositivo e poi riaccenderlo.
La spia a LED (7) è attiva e viene emesso un segnale.	L'utente sta viaggiando ad una velocità troppo elevata. 💡 Ridurre la velocità. Si prega di scendere con attenzione e con calma.
	L'utente si trova ad una pendenza ripida in questo momento. 💡 Si prega di ridurre la velocità. Solo allora, con calma e con cautela, scendere dal dispositivo.
	Le ruote (3) sono bloccate. 💡 Si prega di ridurre la velocità. Scendere con calma e attenzione dal dispositivo. Si prega di ripulire le ruote da foglie, ciottoli, residui metallici, ecc. finché non tornano a girare.
	Batteria troppo bassa. 💡 Ridurre la velocità. Scendere dall'Hoverboard con calma e attenzione. Caricare la batteria immediatamente e completamente.

SMALTIMENTO DELL'HOVERBOARD

RIMUOVERE LA BATTERIA

Qui - in questa sezione - spieghiamo come rimuovere la batteria. Si prega di notare che è necessario rimuovere la batteria e smaltirla separatamente prima dello smaltimento del dispositivo. Si tratta di informazioni ad uso di personale esperto nel rispettivo punto di raccolta. Non rimuovere la batteria da soli. Può provocare lesioni. Nell'uso normale non è possibile rimuovere o sostituire la nostra batteria: è saldamente integrata nel dispositivo.

Si prega di notare: la rimozione danneggerà il dispositivo a lungo termine.

- Si prega di svitare le viti nella parte inferiore del nostro apparecchio con un cacciavite.
- La batteria è nel supporto (A). Si prega di svitare la staffa (A) rimuovendo le viti sulla staffa (A) usando un cacciavite.
- Scollegare i cavi (B) che portano alla batteria (C).
- Portare il supporto (A) insieme alla batteria (C) e smaltire il tutto secondo le linee guida attualmente valide. Non è necessario aprire la batteria (C).

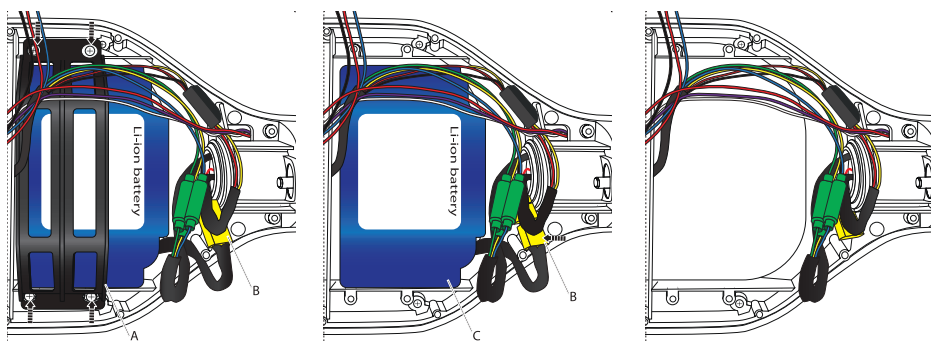



Direttive Europee 2002/96/EG per lo smaltimento

Non gettare mai il tuo attrezzo sportivo nell'immondizia normale. Smaltisci l'attrezzo solo tramite un sistema locale o approvato. Tieni in conto le regole applicabili correntemente. Se hai dubbi contatta le autorità locali per informazioni circa le opzioni per uno smaltimento corretto ed ecosostenibile.



batterie/batterie ricaricabili

In accordo con il regolamento per le batterie, sei obbligato legalmente a ritornare tutte le batterie usate ed esaurite. Smaltire le batterie nell'immondizia regolare è proibito dalla legge.

Sulla maggior parte delle batterie troverai il simbolo che ti ricorderà della legge in vigore. Oltre a questo simbolo ci sono solitamente informazioni riguardo ai metalli pesanti contenuti. Questi metalli pesanti richiedono un preciso smaltimento ecosostenibile. Sei obbligato legalmente a consegnare le batterie esaurite presso il punto di raccolta della tua città o presso un esercizio commerciale.

Se hai dubbi contatta le autorità locali per informazioni circa le opzioni per uno smaltimento corretto ed ecosostenibile.



Il materiale di imballaggio può essere trasportato di nuovo al ciclo delle materie prime. Smaltire il materiale di imballaggio in conformità alle disposizioni di legge. Le informazioni possono essere recuperate dai sistemi di ritorno o di raccolta della vostra comunità.

